



## CZ-EMM2

### BEZKONTAKTNÍ ČTEČKA KARET

cz\_emm2\_cz 12/19

Čtečka CZ-EMM2 je navržena pro čtení jedinečných kódů bezkontaktních karet uživatelů. Čtečku lze připojit k:

- INT-R univerzálnímu expandéru karet / Dallas čipů (pokud je použit jako expandér CA-64 SR),
- ACCO-KP / ACCO-KP-PS / ACCO-KPWG / ACCO-KPWG-PS přístupovému modulu.

## 1. Vlastnosti

- Podpora karet, čipů a dalších pasivních transpondérů na 125 kHz.
- Formát dat: EM-Marin.
- Dvou-barevná LED.
- Integrovaný bzučák.

## 2. Popis

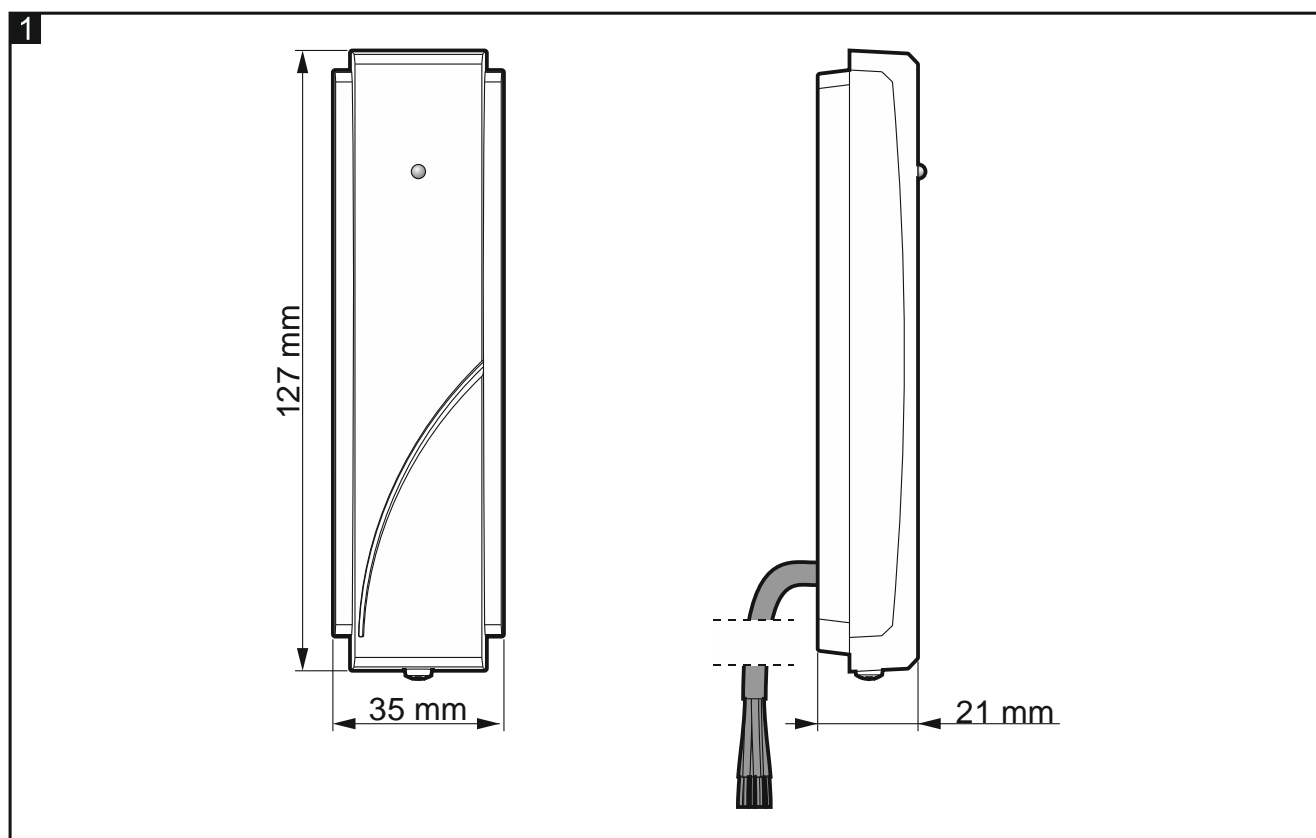

Obvod s elektronikou je zalit epoxidovou pryskyřicí pro ochranu před vlhkostí a prachem. Z krytu čtečky je vyveden více vodičový kabel.

Kontrolky LED a zvukový signál jsou ovládány zařízením, ke kterému je čtečka připojena. LED dioda je červená a zelená.

### 3. Montáž



**Zařízení musí být instalováno kvalifikovaným technikem.**

**Odpojte napájení před elektrickým propojováním.**

Čtečka je navržena pro vnitřní montáž.



*Čtečka by neměla být vystavena přímému kontaktu s vodou.*

*Pokud je čtečka instalována na kovovém povrchu, sníží se dosah čtení karty.*

*Dvě čtečky připojené ke stejnému zařízení mohou pracovat, pokud jsou umístěny kousek od sebe. Vzdálenost od čtečky připojené k jinému zařízení nebo zařízení se zabudovanou čtečkou (např. klávesnice se čtečkou) by však měla být alespoň 50 centimetrů.*

Pokud je kabel čtečky příliš krátký, můžete jej prodloužit nestíněným nezkrouceným kabelem. Celková délka kabelu připojujícího čtečku k zařízení by neměla přesáhnout 30 metrů.

1. Sejměte přední kryt čtečky (Obr. 2).

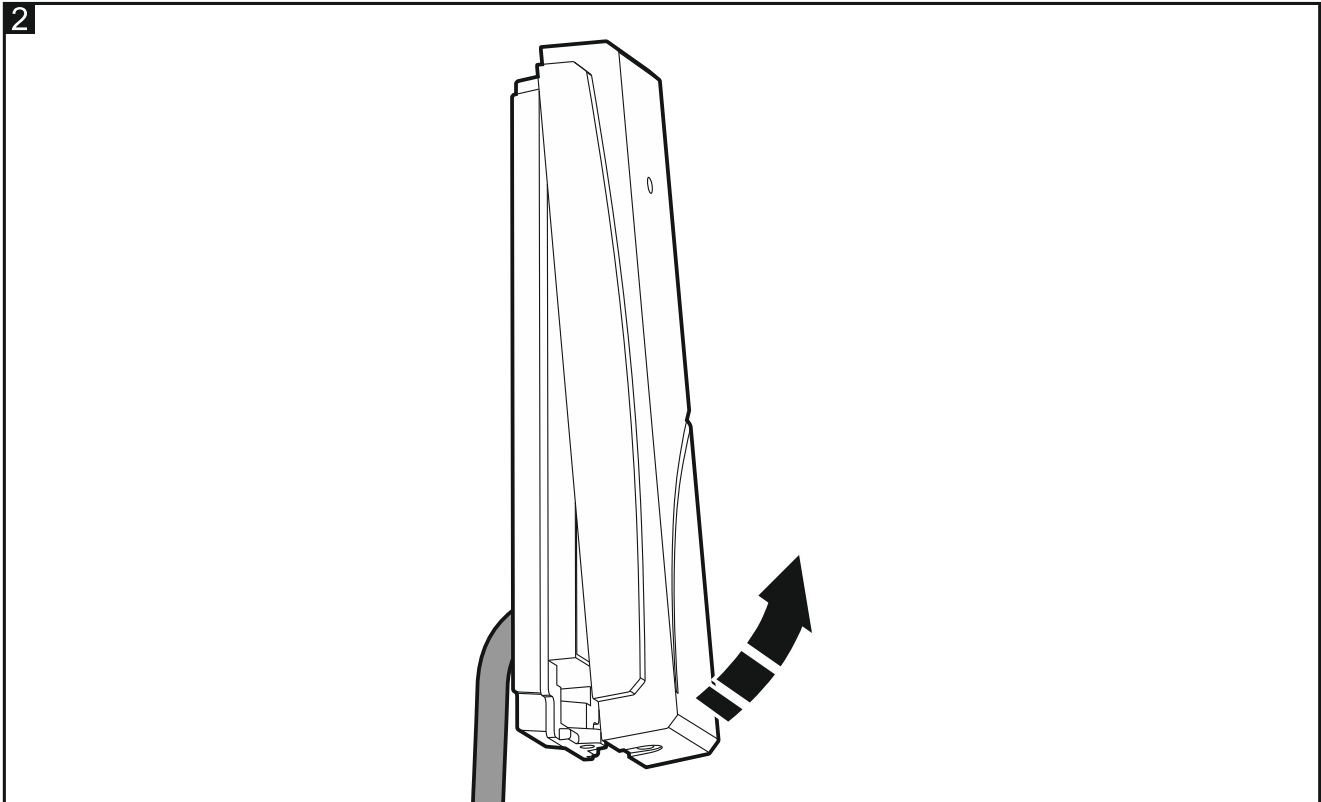

2. Umístěte zadní část krytu proti zdi a označte umístění montážních otvorů.

















3. Vyrtejte do zdi díry pro hmoždinky.

4. Vytvořte otvor ve zdi pro kabel čtečky a protáhněte jím kabelem.

5. Pomocí hmoždinek a šroubů připevněte zadní část krytu na zeď. Hmoždinky vybírejte speciálně pro konkrétní montážní povrch (jiné pro beton nebo cihly, jiné pro sádkartón atd.).

6. Nasadte přední kryt.

7. Připojte vodiče čtečky ke svorkám zařízení podle níže uvedené tabulky.

Vodič	Popis	Svorky	
		Čtečka A	
 červený	napájení		+GB
 zelený	data		SIGB / SIG1B
 modrý	společná zem		COM
 žlutý	bzučák		BPB
 růžový	zelená LED		LD1B
 šedý	červená LED		LD2B
 hnědý	blokování funkce čtečky		DISB
 bílý	kontrola přítomnosti		TMPB

## 4. Používání

Přiložte kartu ke čtečce, aby čtečka mohla načíst kód karty. Kód karty je následně zaslán do zařízení, ke kterému je čtečka připojena. A toto zařízení poté rozhodne, jakou funkci spustí.

Zařízení, ke kterému je čtečka připojena, může rozlišovat mezi přiložením karty (jednorázové čtení kódu karty) a přidržením karty (karta musí být držena před čtečkou po dobu asi 3 sekund a její kód bude opakovaně čten). Jednu funkci lze aktivovat přiložením karty a jinou přidržením karty.

Způsob fungování signalizace optické (LED) a zvukové (bzučák) závisí na připojeném zařízení ke čtečce.

## 5. Specifikace

Napájecí napětí.....	12 V DC $\pm$ 15%
Maximální proudová spotřeba.....	55 mA
Přenosová frekvence čtečky.....	125 kHz
Rozsah pracovních teplot .....	+5°C...+40°C
Maximální relativní vlhkost.....	93 $\pm$ 3%
Rozměry .....	35 x 127 x 21 mm
Hmotnost .....	72 g

**Prohlášení o shodě lze nalézt na [www.satel.eu/ce](http://www.satel.eu/ce)**