

Module d'entrées et de sorties conventionnelles

# MIO-400

Version du logiciel 1.00

FR

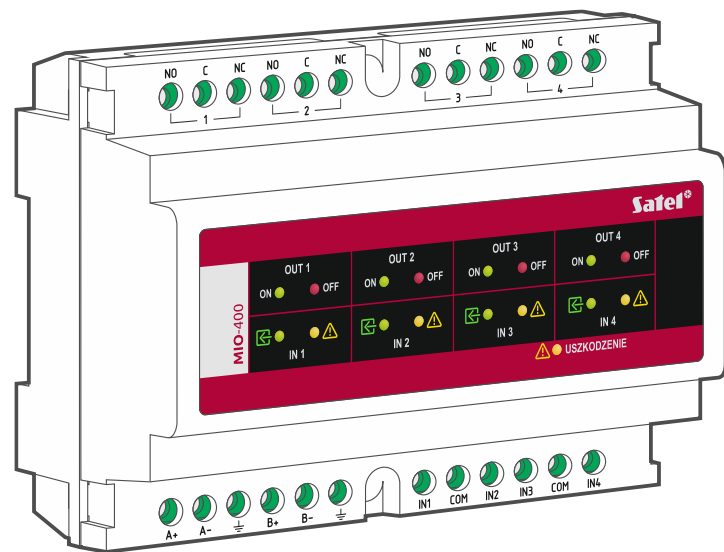

mio-400\_pl 02/23

## IMPORTANT

Le dispositif d'alarme doit être installé par un personnel qualifié.

Avant de procéder à installer le dispositif, veuillez lire attentivement la présente notice pour éviter toute erreur pouvant entraîner un dysfonctionnement ou même l'endommagement de l'équipement.

Avant d'effectuer tous raccordements électriques, mettez le système hors tension.

Tout changement, toute modification du dispositif effectuées sans l'accord préalable du fabricant annuleront vos droits à la garantie.

Les symboles suivants peuvent être utilisés dans cette notice :



- note,



- attention.

Le module MIO-400 est utilisé pour :

- la surveillance des dispositifs de protection incendie ou systèmes d'alarme incendie et d'autres dispositifs,
- la commande des dispositifs de protection incendie ou systèmes d'alarme incendie et d'autres dispositifs.

Il est conçu pour fonctionner sur la ligne de détection de la centrale d'alarme incendie adressable ACSP-402.

## 1. Caractéristiques

---

- 4 entrées :
  - sélection de l'entrée : NO ou NC,
  - type de fonctionnement programmable,
  - détection de court-circuit ou de circuit ouvert.
- 4 sorties relais :
  - type de sortie programmable,
  - possibilité de commander des appareils électriques alimentés en 230 V CA,
  - commutation de charges résistives, inductives ou capacitives.
- Isolateur de court-circuit double face.
- Alimentation par ligne de détection.
- Indicateurs LED indiquant :
  - l'état des entrées,
  - l'état des sorties,
  - une entrée défectueuse,
  - un défaut du module.
- Installation sur rail DIN 35 mm possible.

## 2. Description

---

### Bornes

- NO** - contact normalement ouvert de la sortie relais.
- C** - contact commun de la sortie relais.
- NC** - contact normalement fermé de la sortie relais.
- A+, A-** - entrée de la ligne de détection.
-  - borne de raccordement pour le blindage du câble.
- B+, B-** - sortie de la ligne de détection.
- IN1...IN4** - entrée.
- COM** - masse.

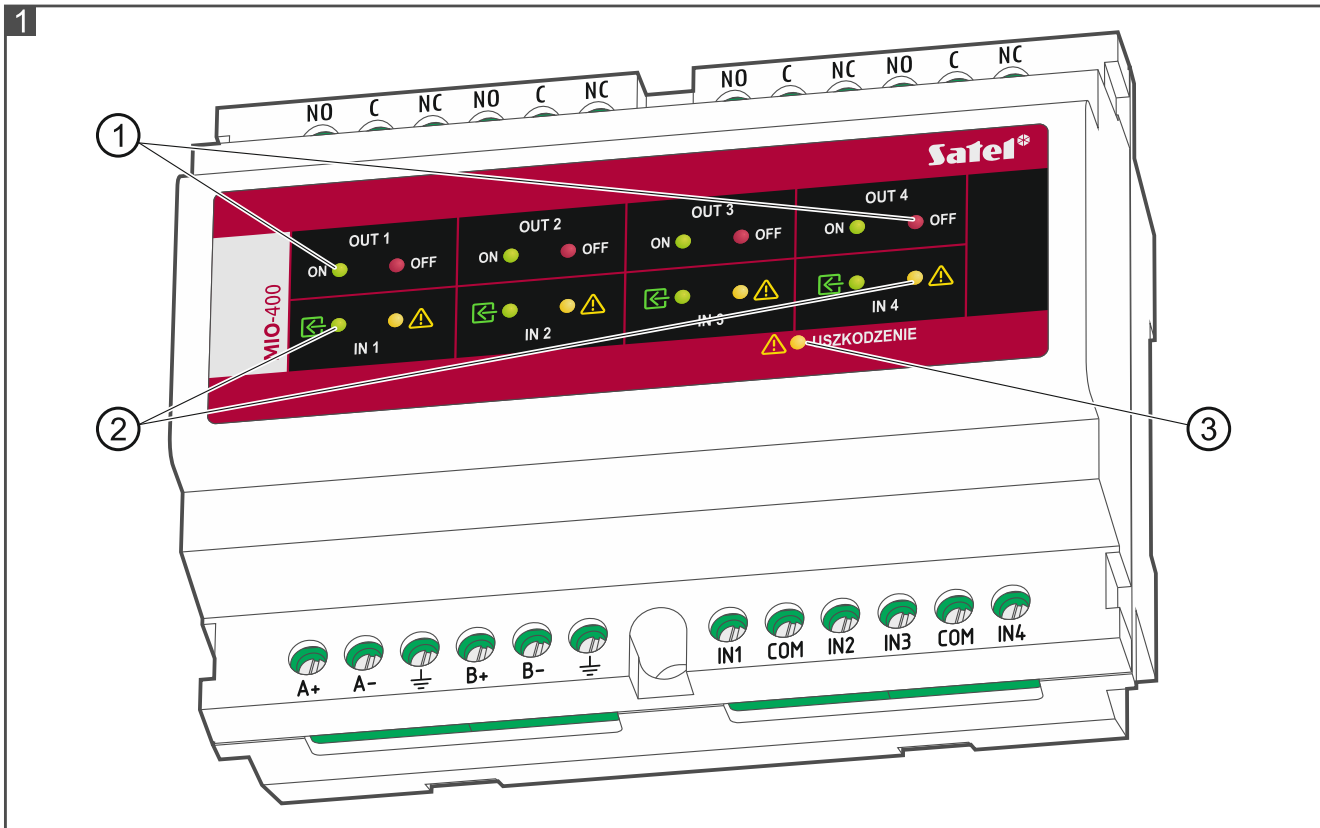

## Voyants

- ① voyants LED indiquant l'état de sorties relais :
  - ON [vert] – allumé lorsque le relais est actif,
  - OFF [rouge] – allumé lorsque le relais est inactif,
- ② voyants LED indiquant l'état d'entrées :
  - ↶ [vert] – allumé lorsque l'entrée est active,
  - ⚠ [rouge] – allumé lorsque l'entrée est défectueuse.
- ③ voyant ⚠ [jaune] – allumée en cas de défaut du module, de la sortie relais ou de l'entrée.



Les voyants sont désactivés pour réduire la consommation électrique du module. Pour savoir comment les activer à des fins de diagnostic, veuillez consulter la notice d'utilisation de la centrale d'alarme incendie.

## 3. Installation



**Avant d'effectuer tous raccordements électriques, mettez le système hors tension.**

Le module doit être installé à l'intérieur, dans des locaux où l'humidité de l'air est normale.

1. Fixez le module sur un rail DIN (voir : fig. 2) ou vissez-le au mur (voir : fig. 3). Si le module doit être fixé au mur, choisissez des chevilles adaptées (différentes pour un mur en béton ou en brique, différentes pour cloisons sèches, etc.).

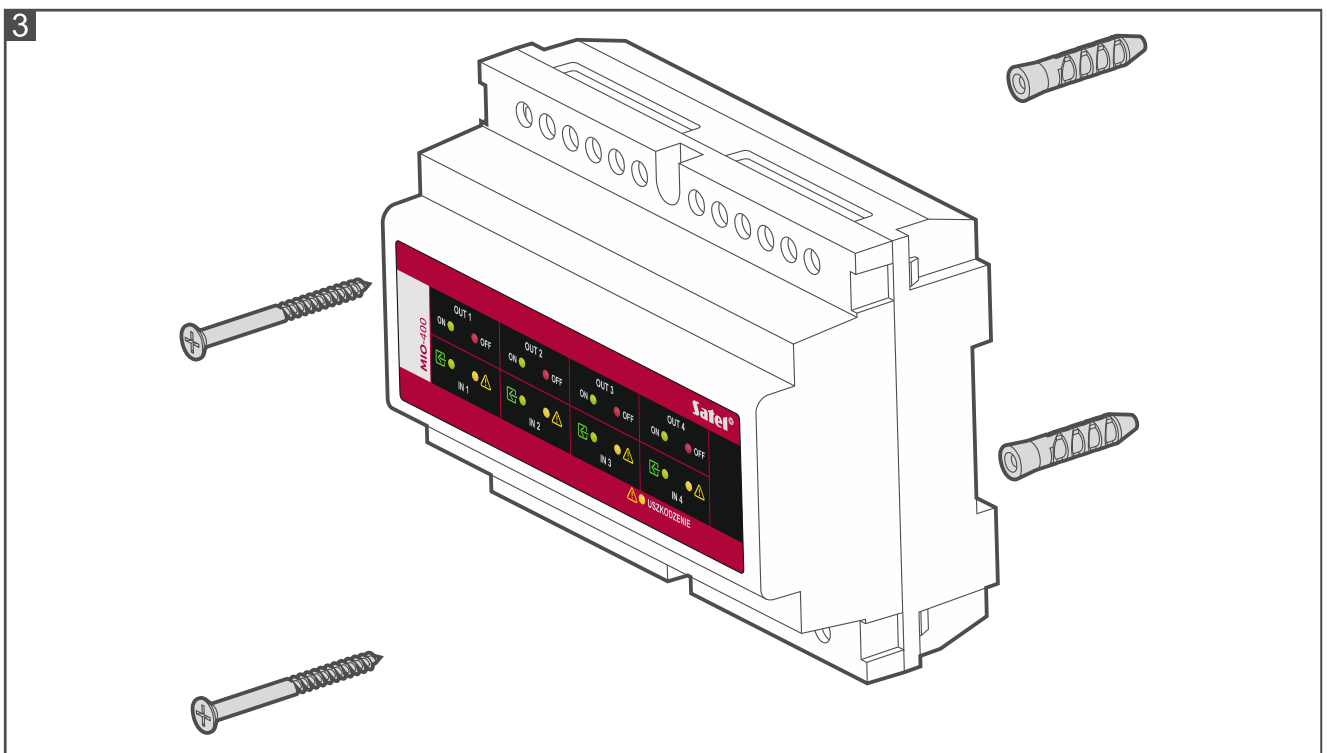
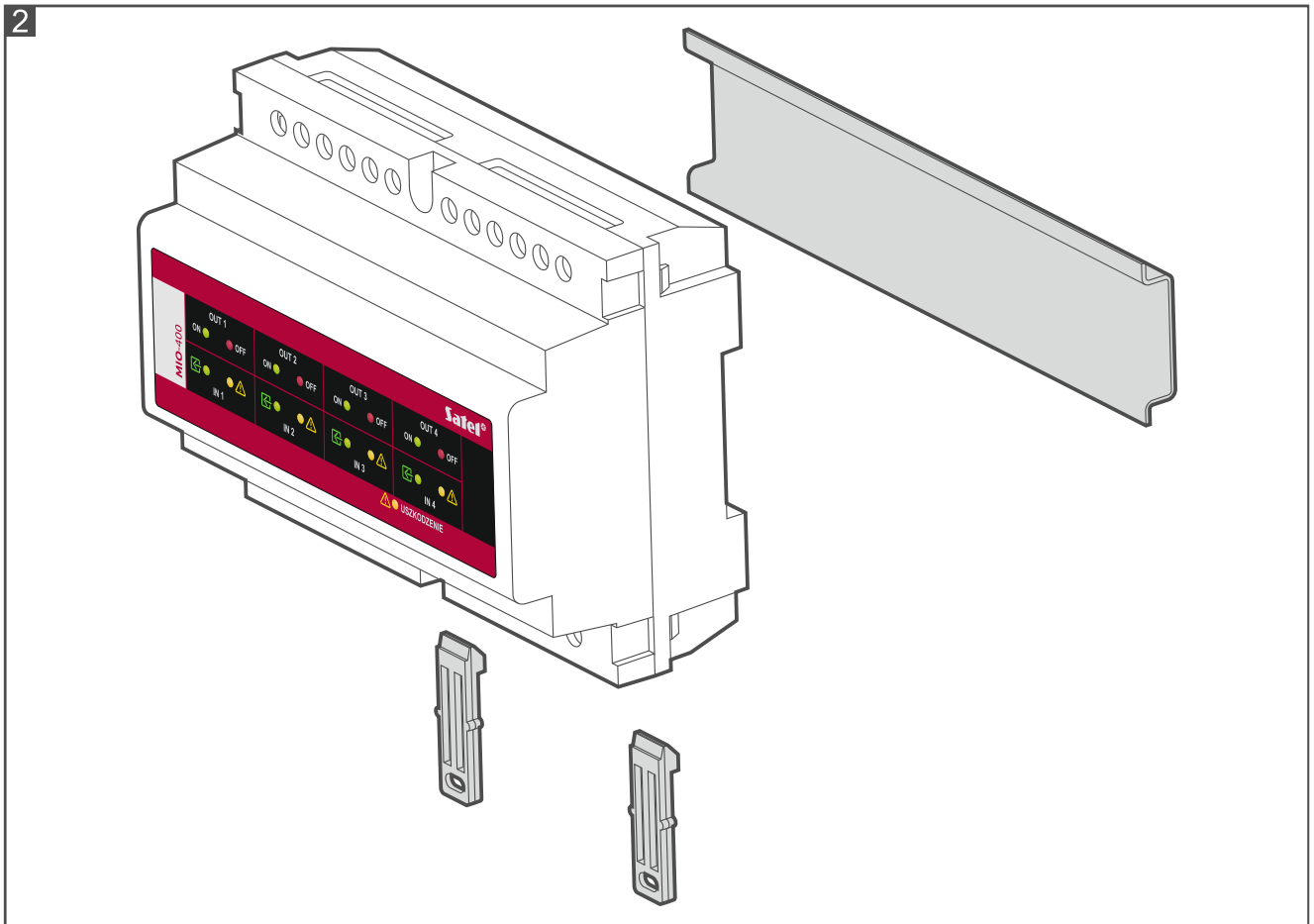

2. Raccordez les fils de la ligne de détection au module (fig. 4 – boucle ; fig. 5 – circuit radial). Aux bornes A+ et A-, raccordez les fils provenant de la centrale / de l'appareil précédent. Aux bornes B+ et B-, raccordez les fils pour relier le module à l'appareil suivant / à la centrale. Pour les circuits radiaux, si le module est le dernier appareil du circuit, ne raccordez pas les fils aux bornes B+ et B- (fig. 5). Raccordez les blindages des câbles aux bornes E /  $\frac{\perp}{\perp}$ .

- Raccordez les dispositifs aux entrées. La fig. 6 illustre le raccordement des dispositifs sur l'exemple de l'entrée IN1. Le circuit doit être terminé par une résistance de 10 k $\Omega$ . Raccordez une résistance de 1 k $\Omega$  en série avec le contact du dispositif. Chaque entrée peut être désactivée dans le programme de la centrale si cette entrée n'est pas utilisée (il est alors inutile de visser la résistance).
- Raccordez des dispositifs aux sorties relais.

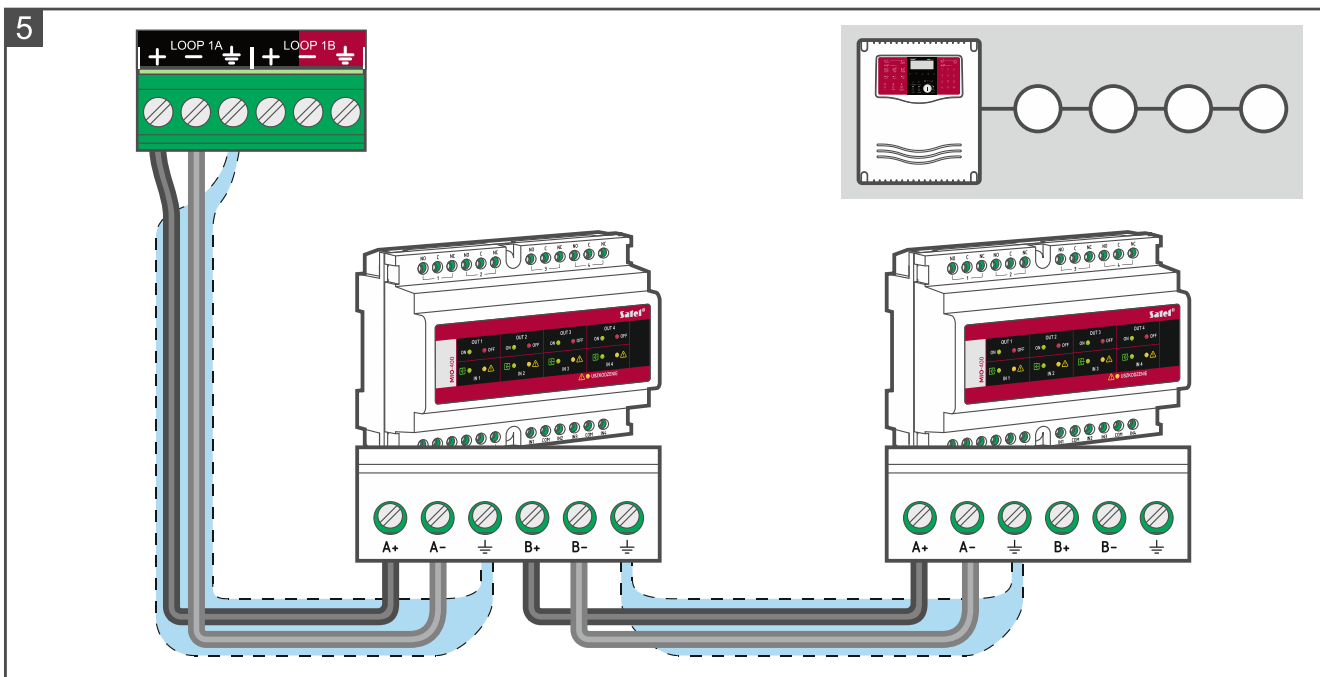
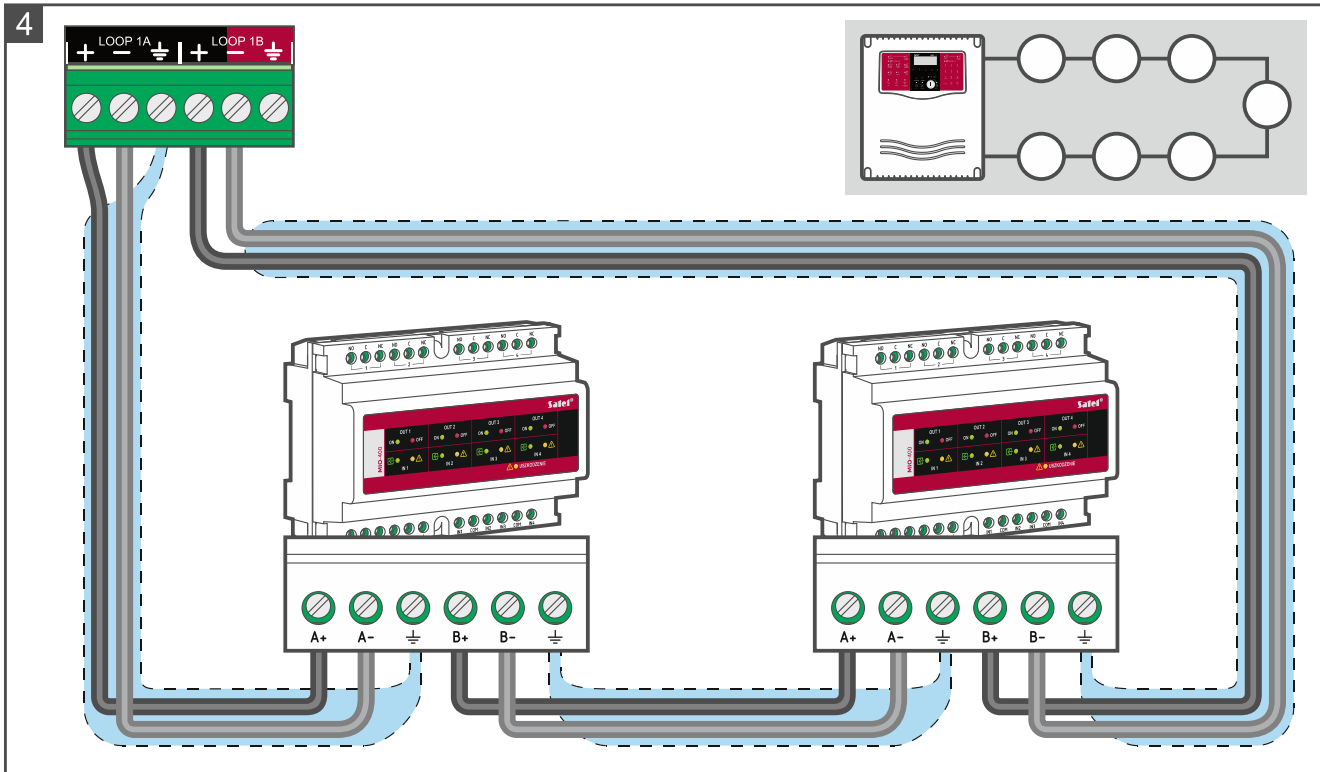

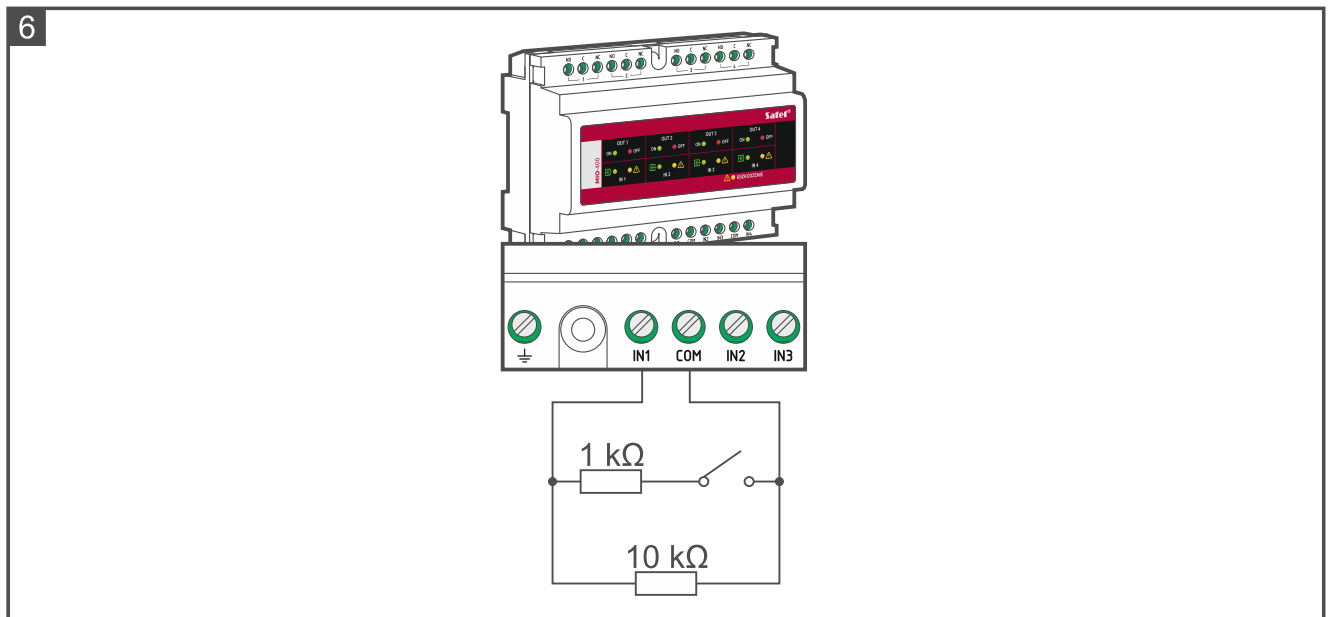

## 4. Maintenance

Les éléments du système d'alarme incendie nécessitent une maintenance régulière. Les contrôles périodiques du module MIO-400 doivent être effectués au moins tous les 6 mois. Dans les locaux où les conditions de travail sont difficiles (p. ex. poussière ou environnement agressif susceptible de provoquer de la corrosion), ces contrôles doivent être effectués plus fréquemment.

Dans le cadre de la maintenance, effectuez un test dans la centrale pour vérifier le bon fonctionnement des entrées et des sorties du module. Pour la procédure de démarrage du test, consultez la notice de la centrale ACSP-402. Le démarrage du test et l'activation de test des dispositifs sont enregistrés dans le journal des événements de la centrale. Pendant le test, assurez-vous que le module n'a pas été déplacé (p. ex. changé de place avec un autre appareil).

## 5. Spécifications techniques

Tension d'alimentation .....	18...26 V DC
Consommation de courant en veille .....	0,60 mA
Consommation de courant en état d'alarme .....	0,75 mA
Températures de fonctionnement .....	-10°C...+55°C
Humidité max. ....	93±3%
Dimensions .....	122 x 93 x 58 mm
Masse .....	225 g

Le module d'entrées et de sorties conventionnelles MIO-400 est conforme aux exigences essentielles des réglementations et directives de l'UE :

**CPR 305/2011** Règlement du Parlement européen et du Conseil du 9 mars 2011 établissant des conditions harmonisées de commercialisation pour les produits de construction et abrogeant la directive 89/106/CEE du Conseil relative aux produits de construction ;

**EMC** Directive 2014/30/UE concernant la compatibilité électromagnétique ;

**LVD** 2014/35/EU concernant le matériel électrique destiné à être employé dans certaines limites de tension.

L'organisme de certification CNBOP-PIB de Józefów a délivré pour le module d'entrées et de sorties conventionnelles de type MIO-400 le Certificat de Constance des Performances du produit de construction **1438-CPR-0853** attestant sa conformité aux exigences des normes EN 54-18:2005 + AC:2007 Dispositifs d'entrées/de sorties et EN 54-17:2005 + AC:2007 Isolateurs de court-circuit.

Pour télécharger le certificat et la déclaration de performances, consultez [www.satel.pl](http://www.satel.pl)



SATEL Sp. z o.o. • ul. Budowlanych 66 • 80-298 Gdańsk • POLOGNE

1438

1438-CPR-0853

DOP/CPR/0853

EN 54-18:2005 + AC:2007

EN 54-17:2005 + AC:2007

**Sécurité incendie sur les chantiers de construction. Le module MIO-400 est utilisé pour :**

- **la surveillance des dispositifs de protection incendie ou systèmes d'alarme incendie et d'autres dispositifs,**
- **la commande des dispositifs de protection incendie ou systèmes d'alarme incendie et d'autres dispositifs.**

Déclaration de Performances DOP/CPR/0853

Utilisation – protection anti-incendie

Spécifications techniques – voir la présente notice.