



Adresseerbare sirene voor brandalarm

SPP-400

Firmware versie 1.00

NL

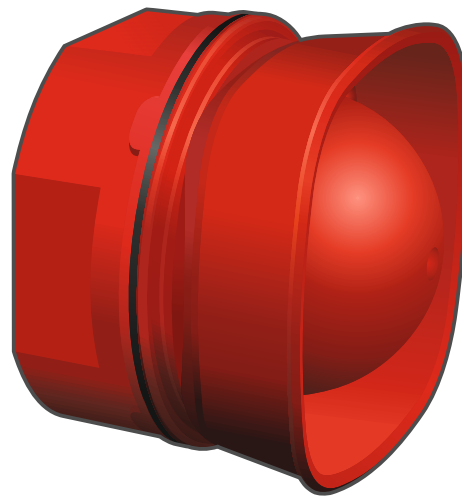

spp-400_nl 02/23

Satel®

SATEL sp. z o.o. • ul. Budowlanych 66 • 80-298 Gdańsk • POLAND
tel. +48 58 320 94 00
www.satel.pl

BELANGRIJK

Het apparaat dient door gekwalificeerd personeel geïnstalleerd te worden.

Lees deze handleiding aandachtig door voordat u begint met installeren, om fouten te voorkomen die kunnen leiden tot het niet functioneren dan wel schade aan de apparatuur veroorzaakt.

Koppel altijd de voeding los voordat u enige elektrische aansluitingen maakt.

Wijzigingen, modificaties of reparaties welke uitgevoerd worden door een niet geautoriseerd persoon door de fabrikant, zal het recht op garantie doen vervallen.

De volgende symbolen kunnen in deze handleiding gebruikt worden:



- opmerking,



- waarschuwing.

De SPP-400 signaalgever wordt gebruikt voor akoestische alarmsignalering. Het is ontworpen om te werken in de detectielijn van de adresseerbare brandmeldcentrale ACSP-402.

1. Eigenschappen

- Akoestische signalering door middel van een piëzo-elektrische omvormer.
- Signalering geregeld door de brandmeldcentrale:
 - verschillende tonen voor verschillende alarmcondities.
 - 32 selecteerbare tonen.
- Dubbelzijdige kortsluit isolator.
- Voeding van de detectielijn.

2. Installatie



Koppel altijd de voeding los voordat u enige elektrische aansluitingen maakt.

De signaalgever dient binnen geplaatst te worden, in een ruimte waar een normale luchtvochtigheid aanwezig is.

1. Draai de behuizing tegen de klok in en verwijder deze (afb. 1).

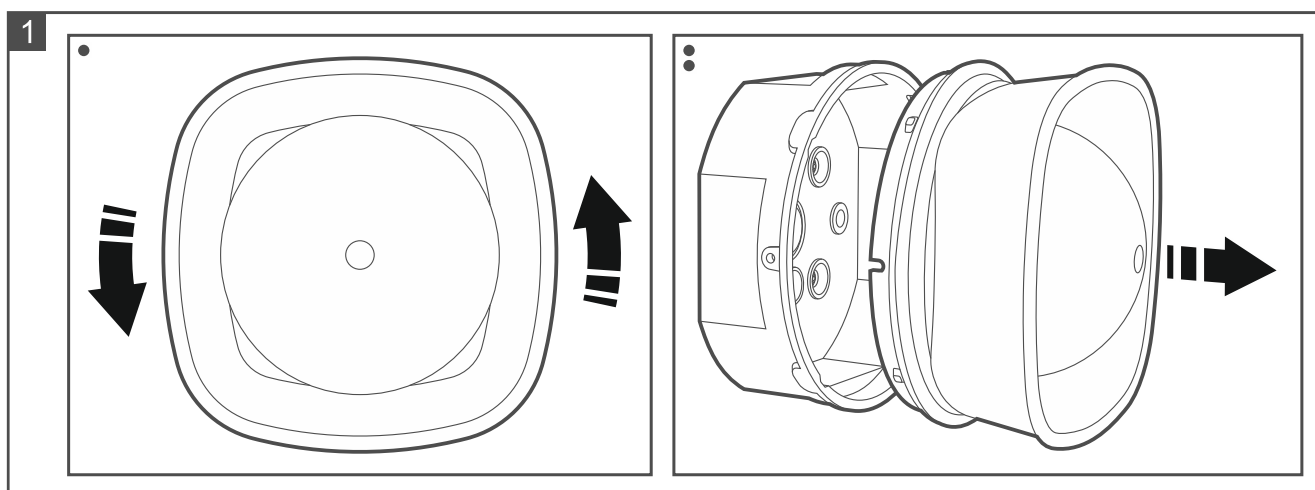

2. Boor gaten voor de schroeven in de basis van de behuizing. Gebruik de verzonken schroeven (afb. 2) of de niet-verzonken schroeven (afb. 3) om de behuizing aan de wand te bevestigen.
3. Boor het gat voor kabels in de behuizing (afb. 4).
4. Plaats de behuizing tegen de muur en teken de locaties af van de montage gaten.
5. Boor de gaten in de muur voor de pluggen.
6. Voer de kabels in de behuizing.
7. Schroef de achterkant van de behuizing vast op de muur. Gebruik altijd de juiste pluggen voor de juiste ondergrond (voor beton of bakstenen muren is anders dan voor gipswanden, etc.).

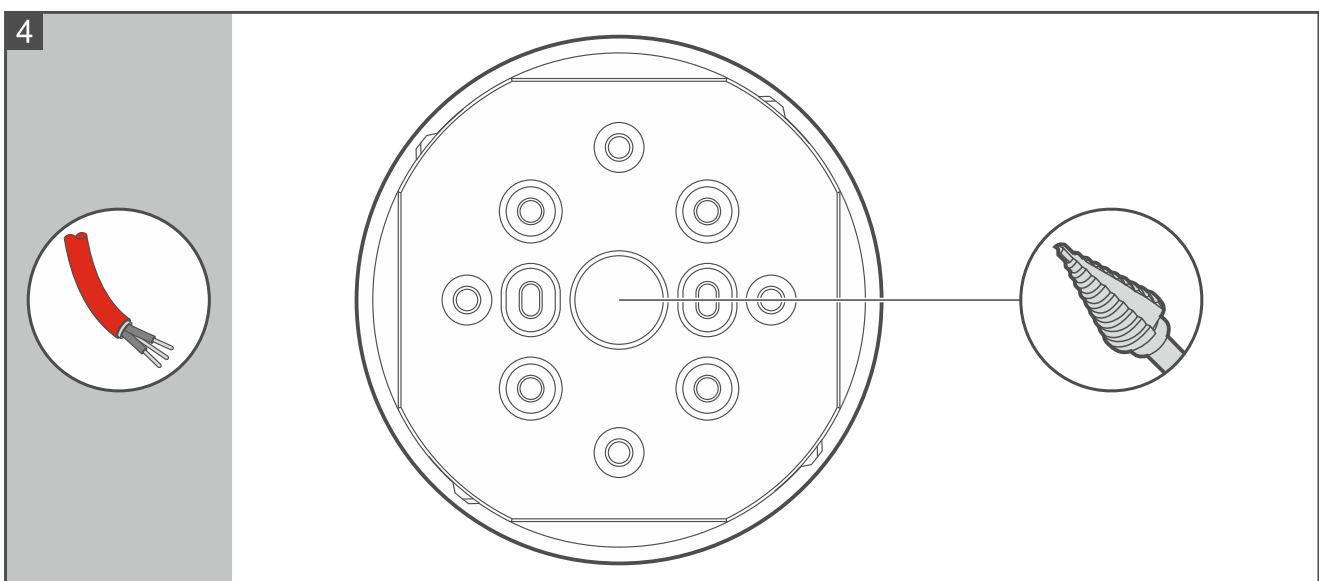
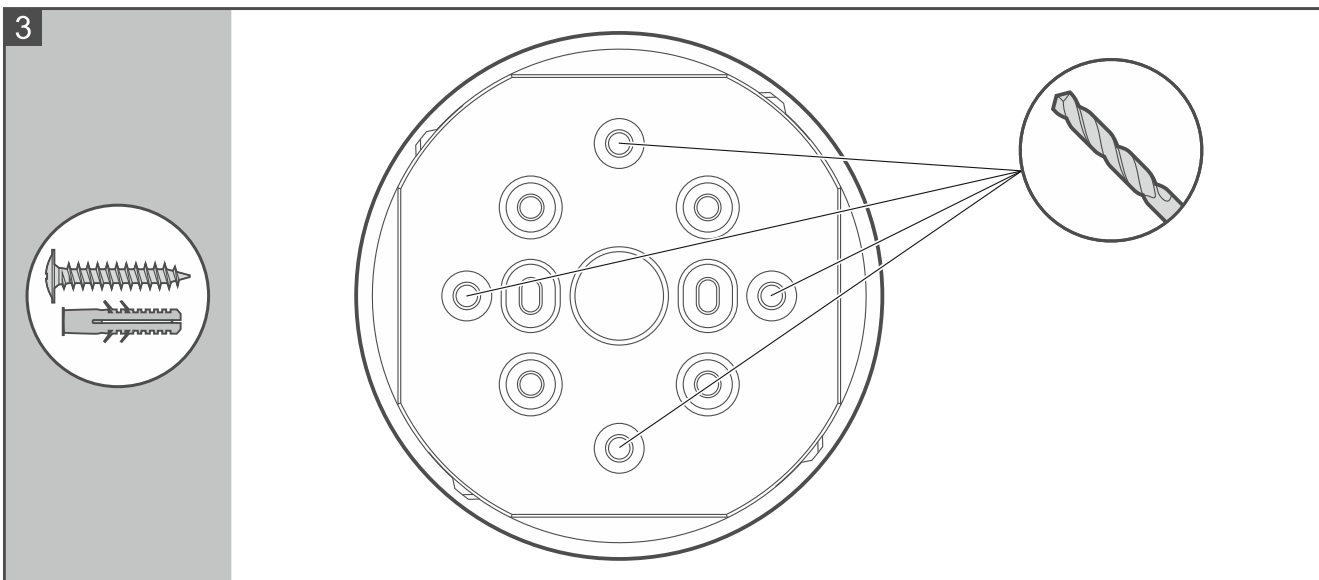
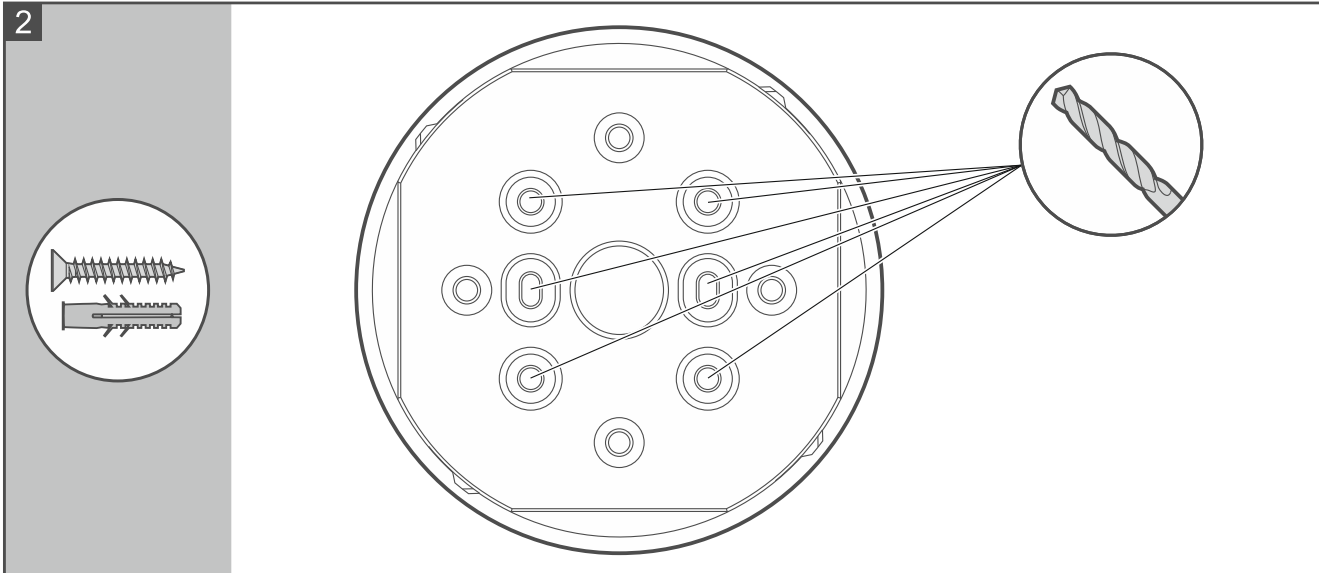

8. Sluit de draden van de detectieleiding aan op de sirene (afb. 5 – lus; afb. 6 – radiaal circuit). Sluit de draden van de brandmeldcentrale/het vorige apparaat aan op de klemmen A+ en A-. Sluit de draden aan op klemmen B+ en B- om de sirene aan te sluiten op het volgende apparaat/bediendeel. Als de sirene voor radiale circuits het laatste

apparaat in het circuit is, sluit dan de draden niet aan op klemmen B+ en B- (Afb. 6). Sluit de kabelafschermingen aan op de aansluitingen E / \perp .

9. Plaats de deksel terug en draai het rechtsom (afb. 7).



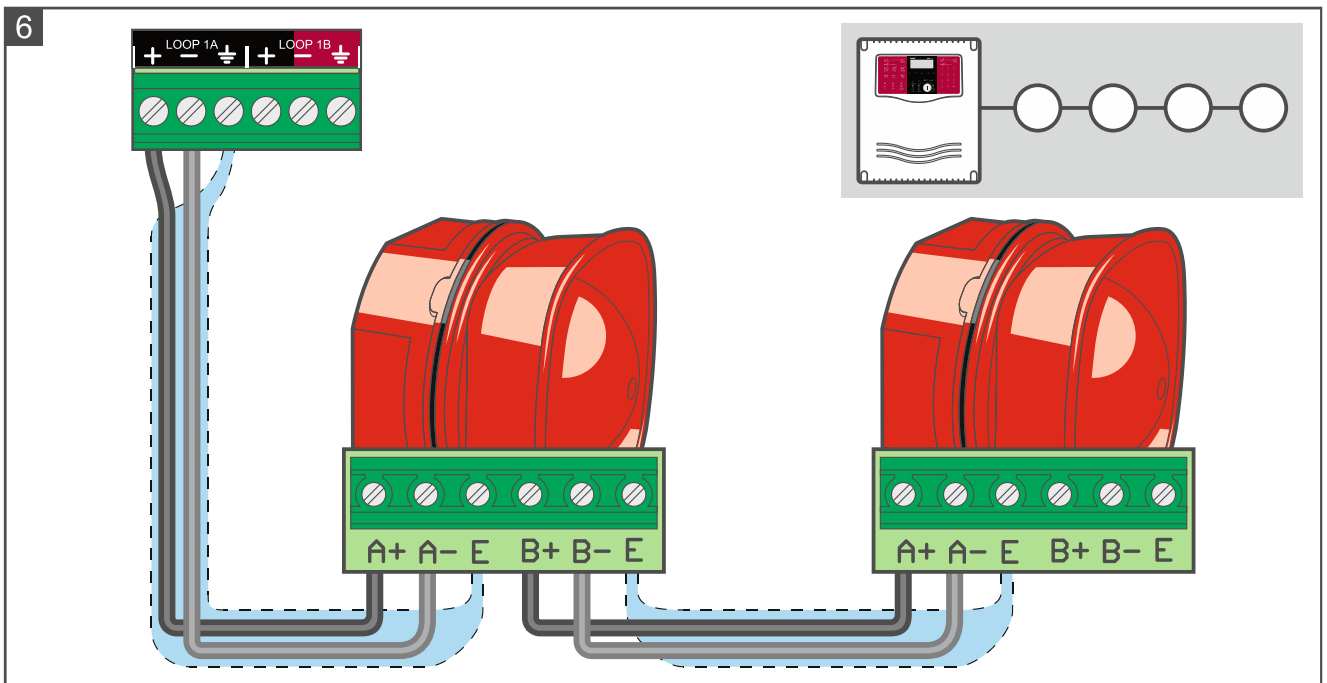
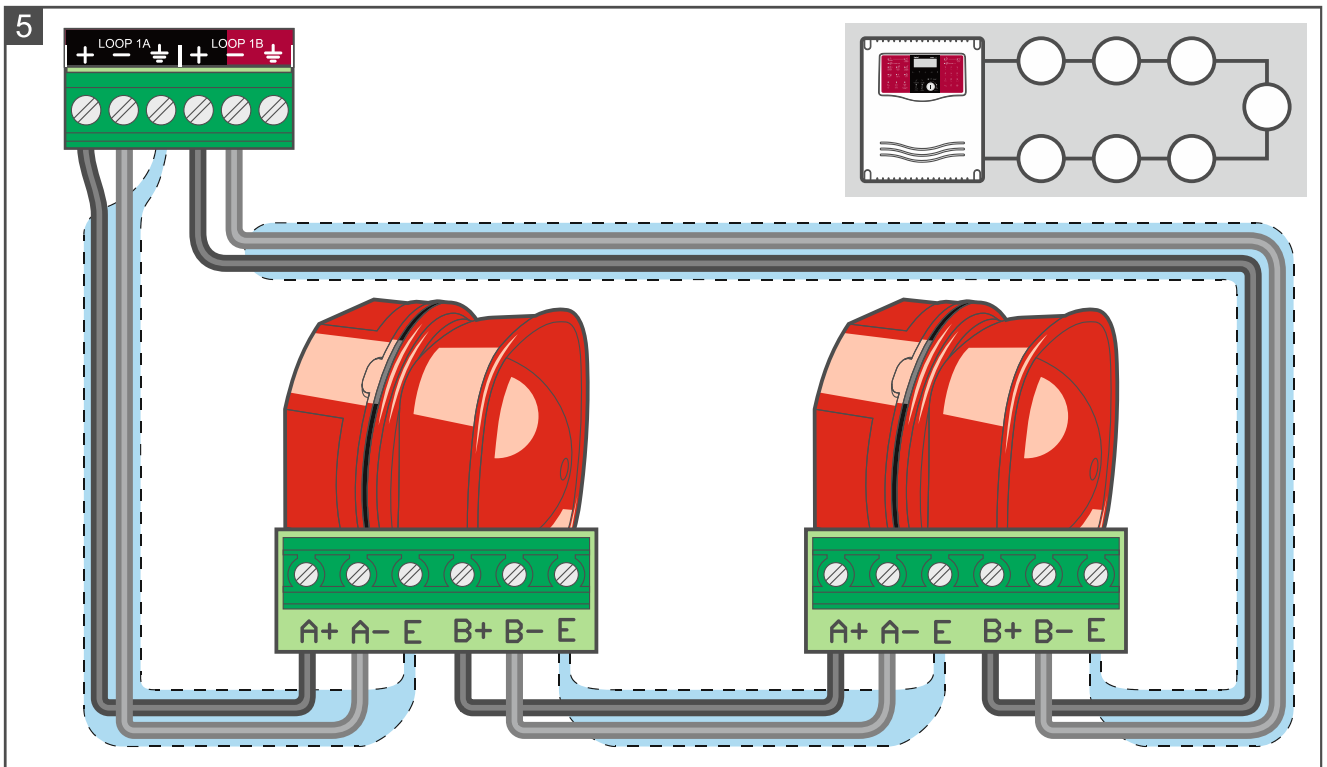

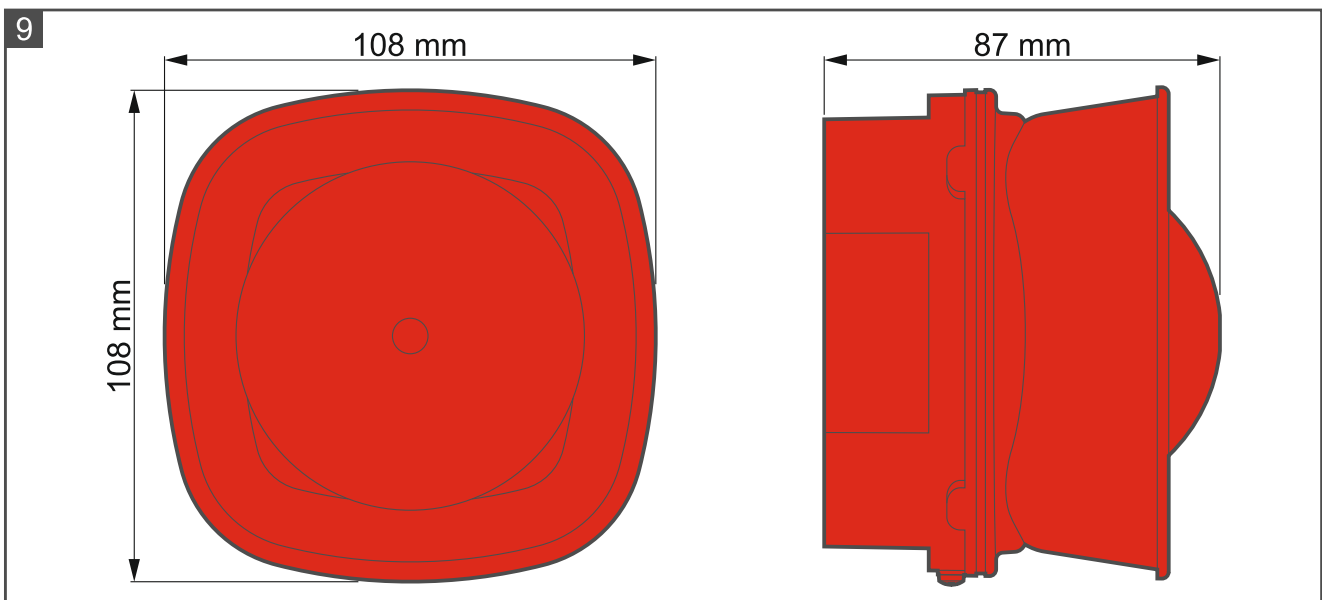
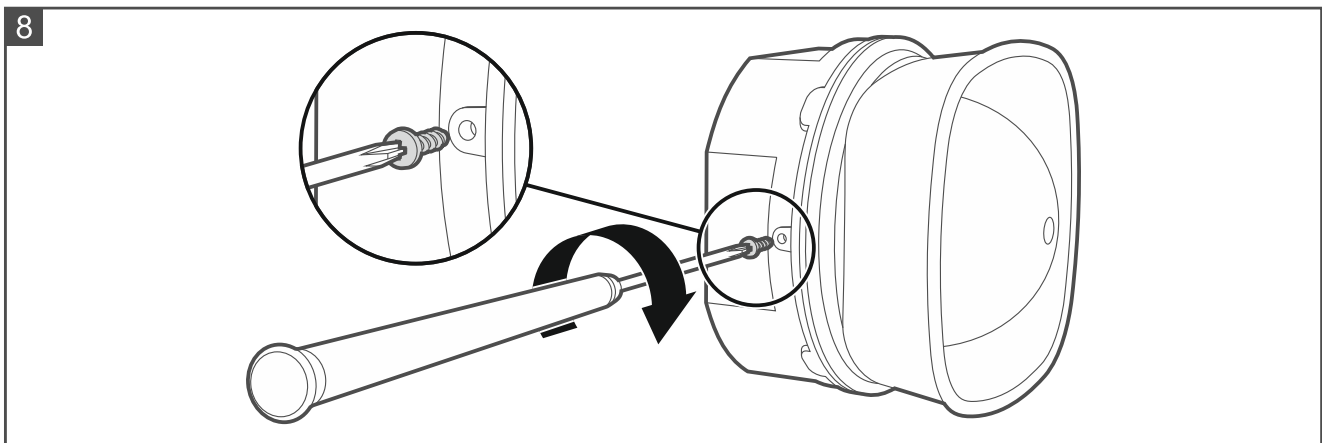
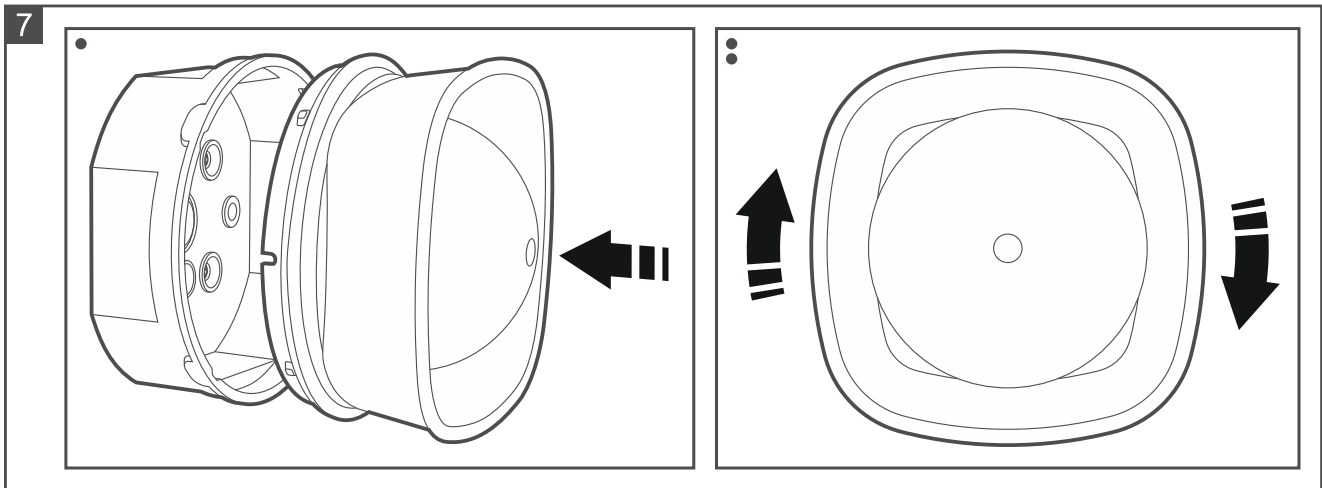







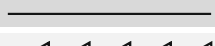

















10. Vergrendel de deksel met een schroef (afb. 8).

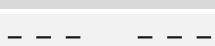



3. Akoestische signalering

Configureer de instellingen voor akoestische signalen in de brandmeldcentrale. Voor elke alarmconditie kunt u een van de 32 beschikbare tonen selecteren (zie: Tabel 1).

nr.	Akoestische signalering		
		Frequentie Hz	Beschrijving
1		800 en 970	2 Hz (250 ms – 250 ms)
2		800-970	7 Hz (7/s)
3		800-970	1 Hz (1/s)
4		2850	Continu
5		2400-2850	7 Hz
6		2400-2850	1 Hz
7		500-1200	3 s geluid, 0.5 s stilte, herhaald
8		1200-500	1 Hz
9		2400-2850	2 Hz (250 ms – 250 ms)
10		970	0.5 Hz (1 s)
11		800 en 970	1 Hz (500 ms – 500 ms)
12		2850	0.5 Hz (1 s)
13		970	0.8 Hz (250 ms / 1 s)
14		970	Continu
15		554 en 440	100 ms – 400 ms
16		660	3.3 Hz (150 ms)
17		660	0.28 Hz (1,8 s)
18		660	0.05 Hz (13 s / 6.5 Hz)
19		660	Continu
20		554 en 440	0.5 Hz (1 s)
21		660	1 Hz (500 ms – 500 ms)
22		2850	4 Hz (150 ms – 100 ms)
23		800-970	50 Hz
24		2400-2850	50 Hz
25		970	3 x 500 ms geluid, 1.5 s stilte, herhaald
26		800-970	3 x 500 ms geluid, 1.5 s stilte, herhaald
27		970 en 800	3 x 500 ms geluid, 1.5 s stilte, herhaald
28		2400	Continu
29		990 en 650	2 Hz (250 ms – 250 ms) (symfonietonen)
30		510 en 610	2 Hz (250 ms – 250 ms) (Squashni Micro-tonen)
31		300-1200	1 Hz
32		510 en 610	1 Hz (500 ms – 500 ms)

Tabel 1.

Toon / voedingsspanning	Hoek afhankelijk [°] minimaal geluidsniveau [dBA]					
	15°	45°	75°	105°	135°	165°
1 / 18 VDC	81,1	87,2	91,5	91,9	87,1	80,7
1 / 26 VDC	82,9	88,9	94,4	94,6	91,5	84,1
2 / 18 VDC	79,3	86,9	90,5	90,2	85,4	78,4
2 / 26 VDC	82,1	88,8	92,9	93,0	89,3	81,1
3 / 18 VDC	80,2	88,0	91,7	91,8	86,3	79,5
3 / 26 VDC	82,5	89,3	93,9	94,1	89,9	81,6
4 / 18 VDC	71,8	82,7	85,0	84,1	82,1	72,1
4 / 26 VDC	71,0	81,5	83,6	85,3	83,1	71,6
5 / 18 VDC	76,1	85,3	86,6	86,0	83,2	74,6

Toon / voedingsspanning	Hoek afhankelijk [°] minimaal geluidsniveau [dBA]					
	15°	45°	75°	105°	135°	165°
5 / 26 VDC	76,2	84,6	86,5	87,1	84,9	76,0
6 / 18 VDC	78,0	86,7	88,0	86,8	85,1	75,8
6 / 26 VDC	77,5	85,5	86,7	87,4	85,4	77,0
7 / 18 VDC	80,1	87,5	91,7	91,8	86,1	80,4
7 / 26 VDC	83,8	88,9	94,5	94,8	90,8	83,3
8 / 18 VDC	79,7	87,0	90,9	90,9	85,4	79,1
8 / 26 VDC	82,4	88,5	93,4	93,6	89,5	82,3
9 / 18 VDC	75,9	81,6	86,9	86,2	80,6	74,7
9 / 26 VDC	76,0	81,6	86,1	87,3	83,0	76,2
10 / 18 VDC	79,9	87,2	91,6	91,8	87,5	81,1
10 / 26 VDC	83,9	88,7	94,5	94,4	91,4	83,6
11 / 18 VDC	79,8	87,3	91,9	92,1	87,5	80,4
11 / 26 VDC	82,9	88,5	93,8	94,1	90,7	83,3
12 / 18 VDC	71,4	83,9	86,7	85,8	83,5	72,7
12 / 26 VDC	75,8	86,2	88,6	89,6	87,9	76,1
13 / 18 VDC	79,3	86,9	91,5	91,7	87,1	80,1
13 / 26 VDC	83,3	88,7	94,1	94,8	91,0	83,6
14 / 18 VDC	79,4	86,9	91,4	91,6	87,3	80,8
14 / 26 VDC	81,7	88,1	93,2	93,4	90,3	82,5
15 / 18 VDC	77,2	84,2	87,2	87,1	82,3	77,1
15 / 26 VDC	78,3	84,8	88,6	88,7	84,9	78,6
16 / 18 VDC	76,6	85,6	87,9	87,7	84,0	75,2
16 / 26 VDC	81,0	86,6	91,1	91,5	87,7	80,8
17 / 18 VDC	78,0	86,9	89,3	89,3	84,8	78,0
17 / 26 VDC	82,2	87,9	92,5	92,7	88,8	82,1
18 / 18 VDC	77,9	86,8	89,1	88,9	85,1	77,3
18 / 26 VDC	88,2	87,7	92,2	92,6	88,8	81,9
19 / 18 VDC	78,0	87,0	89,3	89,2	84,8	77,2
19 / 26 VDC	82,3	87,9	92,4	92,8	88,8	82,1
20 / 18 VDC	77,0	84,0	87,6	87,4	82,7	77,5
20 / 26 VDC	78,3	84,6	88,3	88,7	84,9	78,4
21 / 18 VDC	77,8	87,1	89,2	89,1	84,7	77,0
21 / 26 VDC	82,2	88,0	92,5	92,7	88,9	82,1
22 / 18 VDC	72,5	84,6	87,7	86,6	84,4	73,7
22 / 26 VDC	74,9	85,4	87,5	88,3	86,7	75,1
23 / 18 VDC	79,1	86,5	89,8	89,6	84,6	78,1
23 / 26 VDC	81,8	88,4	92,5	92,6	89,1	81,1
24 / 18 VDC	75,7	84,0	86,5	85,6	82,8	74,1
24 / 26 VDC	75,9	84,3	86,1	86,6	84,3	75,7
25 / 18 VDC	79,9	87,4	92,0	92,1	87,5	80,9
25 / 26 VDC	82,7	88,8	94,2	94,9	91,8	84,3
26 / 18 VDC	80,0	86,9	91,1	90,8	85,5	78,6
26 / 26 VDC	82,8	88,6	94,0	93,9	89,6	81,6
27 / 18 VDC	79,4	86,9	91,5	91,7	87,1	80,1
27 / 26 VDC	82,4	88,5	94,0	94,8	91,6	84,1

Toon / voedingsspanning	Hoek afhankelijk [°] minimaal geluidsniveau [dBA]					
	15°	45°	75°	105°	135°	165°
28 / 18 VDC	75,7	79,5	86,9	86,0	78,8	74,6
28 / 26 VDC	76,4	80,3	85,9	87,1	80,5	76,4
29 / 18 VDC	78,9	87,5	90,9	90,8	85,4	79,5
29 / 26 VDC	84,0	88,4	94,1	94,5	90,2	84,1
30 / 18 VDC	77,2	85,5	89,0	88,9	83,6	77,1
30 / 26 VDC	80,7	88,4	92,3	92,0	87,9	79,9
31 / 18 VDC	78,9	86,4	90,1	90,2	84,9	78,8
31 / 26 VDC	79,8	86,5	91,7	91,8	87,9	80,5
32 / 18 VDC	77,1	85,5	89,0	89,0	83,7	77,3
32 / 26 VDC	80,7	88,3	92,2	91,9	87,8	79,8

Tabel 2.

4. Onderhoud

De elementen van het brandmeldsysteem vereisen regelmatig onderhoud. De periodieke controles van de SPP-400 signaalgever dient ten minste om de 6 maanden worden uitgevoerd. In ruimten waar de werkomstandigheden moeilijk zijn (bijv. stof, agressieve omgeving die corrosie kan veroorzaken, enz.) moeten de periodieke controles vaker worden uitgevoerd.

Start als onderdeel van het onderhoud een test in de brandmeldcentrale en controleer of de akoestische signalering werkt. Ga naar de handleidingen de ACSP-401 brandmeldcentrale voor meer informatie over het starten van de test. Het begin van de test en het activeren van de test van apparaten wordt geregistreerd in het gebeurtenissenlogboek van het alarmsysteem. Zorg er tijdens de test voor dat het apparaat op de juiste plaats staat (bijv. dat het niet is verwisseld met een ander apparaat).

5. Specificaties

Voedingsspanning	18...26 VDC
Stroomverbruik ruststroom.....	0.25 mA
Stroomverbruik alarm.....	4 mA
Bedrijfstemperatuur	-10°C...+55°C
Maximale luchtvochtigheid.....	95%
Beschermingsklasse	IP21C
Werking omgeving type	A
Afmetingen.....	108 x 108 x 87 mm
Gewicht.....	224 g

De SPP-400 signaalgever voldoet aan de essentiële eisen van de EU-regelgeving en richtlijnen:

CPR 305/2011 Regelgeving van het Europees Parlement en de Raad van 9 maart 2011 tot vaststelling van geharmoniseerde voorwaarden voor het verhandelen van bouwproducten en tot intrekking van Richtlijn 89/106 / EEG van de raad inzake bouwproducten;

EMC 2014/30/UE Elektromagnetische Compatibiliteit Richtlijn;

LVD 2014/35/EU laag voltage Richtlijn.

Het CNBOP-PIB Certificeringsorgaan in Józefów heeft het Certificaat van Consistentie en Prestatie **1438-CPR-0859** voor het bouwproduct SPP-400 signaalgever uitgegeven, waarin wordt bevestigd dat deze voldoet aan de eisen van EN 54-3:2003+A1:2002+A2:2006 en EN 54-17:2005+ AC:2007.

Het certificaat en de verklaring van prestaties kunnen worden gedownload op www.osec.nl.

De SPP-400 signaalgever is door de CNBOP-PIB in Józefów voorzien van het certificaat **nr. 4768/2022**.

Het certificaat kan worden gedownload van de website **www.satel.pl**.



23

SATEL Sp. z o.o. • ul. Budowlanych 66 • 80-298 Gdańsk • POLAND

1438

1438-CPR-0859

Verklaring van overeenstemming DOP/CPR/0859

EN 54 3:2003+A1:2002+A2:2006

EN 54-17:2005 + AC:2007

Brandveiligheid.

SPP-400 signaalgever voor brandalarm (type A).

Gebruik – zie de Verklaring van prestaties DOP/CPR/0859.

Technische specificaties – zie deze handleiding.