



Mini Multi Extender

ACX-210

RU

Версия прошивки 1.02

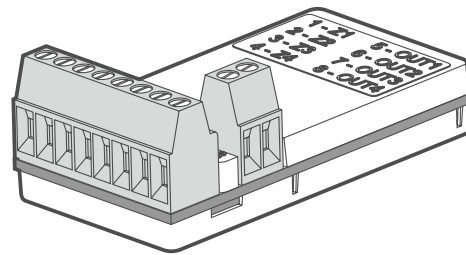

CE EAC

acx-210_BW_ru 11/25





Satel®

SATEL sp. z o.o. • ул. Budowlanych 66 • 80-298 Gdańsk • POLAND
тел. +48 58 320 94 00
www.satel.pl

ВНИМАНИЕ

Запрещается вносить в конструкцию устройства какие-либо неавторизованные производителем изменения и самостоятельно производить его ремонт, так как это равнозначно потере гарантийных прав.

Символы, размещенные на этикетке устройства, обозначают:

-  Устройство соответствует требованиям директив, действующих на территории Европейского союза.
-  Устройство нельзя выбрасывать с другими коммунальными отходами. Его необходимо утилизировать согласно действующим нормам по защите окружающей среды (устройство введено в товарооборот после 13 августа 2005 г.).
-  Устройство предназначено для установки в помещениях.
-  Устройство соответствует требованиям технических регламентов Таможенного союза ЕАЭС.
-  Постоянный ток.



Компания SATEL ставит своей целью постоянное совершенствование качества своих изделий, что может приводить к изменениям в технических характеристиках и программном обеспечении. Информацию о введенных изменениях Вы можете найти

на веб-сайте:

<https://support.satel.pl>

Настоящим компания SATEL sp. z o.o. заявляет, что тип радиоустройства ACX-210 соответствует Директиве Совета Европы 2014/53/EU. Полный текст декларации о соответствии ЕС находится на сайте: www.satel.pl/ce

Иконки в руководстве

-  Предупреждение – информация по безопасности пользователей, устройств и т. д.
-  Примечание – подсказка или дополнительная информация.

СОДЕРЖАНИЕ

1. Свойства	2
2. Описание.....	2
3. Установка	3
3.1 Указания по установке.....	3
3.2 Установка	3
4. Технические данные	5

Модуль расширения ACX-210 (Mini Multi Extender) позволяет использовать в беспроводной системе проводные извещатели и управлять проводными устройствами. Руководство предназначено для модуля расширения, устанавливаемого в системе BE WAVE.

1. Свойства

- 4 программируемые проводные зоны:
 - поддержка извещателей типа NO и NC,
 - поддержка шлейфов EOL и 2EOL.
- 4 программируемых проводных выхода типа OC.
- Работа на полосе частот 868 МГц.
- Шифрованная двухсторонняя радиосвязь (стандарт AES).
- 4 канала для автоматического выбора оптимального канала в отношении качества связи. Это позволяет осуществлять связь без помех, вызванных другими сигналами.
- Удаленная настройка.
- Удаленное обновление прошивки.
- Питание от напряжения 4...24 В DC.
- Компактные размеры, позволяющие устанавливать модуль внутри корпуса другого устройства.

2. Описание

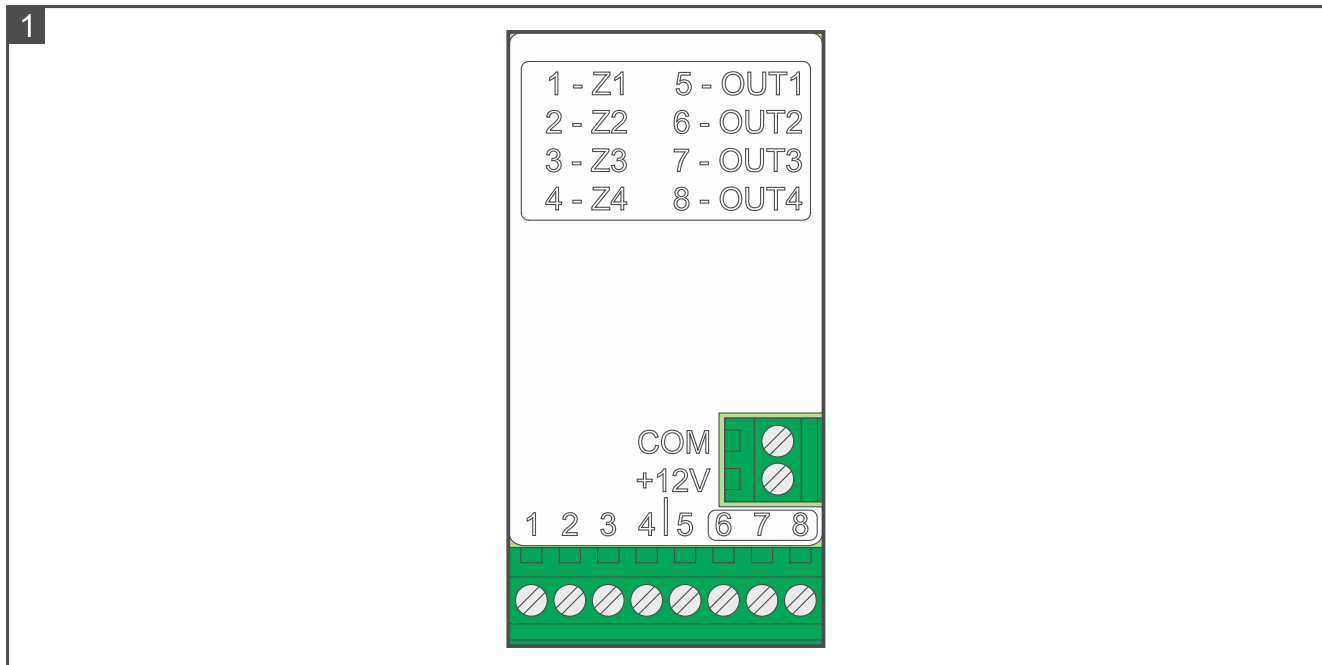

Клеммы

COM - масса.

+12V - вход питания.

1...4 - зоны Z1...Z4.

5...8 - выходы OUT1...OUT4. Выходы имеют тип ОС. Когда выход неактивен, он отключен от массы (высокий импеданс). Когда выход активен, он замкнут на массу (0 В).



Из-за специфики радиосвязи не рекомендуется использовать модуль расширения для применений, которые требуют быстрого переключения состояния выхода.

3. Установка



Все электросоединения должны производиться только при отключенном электропитании.

Для питания модуля расширения используйте блок питания 4...24 В DC с ограничением по току до 3 А.

Питание модуля нельзя осуществлять от батареи.

3.1 Указания по установке

- Модуль должен устанавливаться в закрытых помещениях с нормальной влажностью воздуха.
- Не устанавливайте модуль расширения вне помещений.
- Выбирая место установки, учитывайте дальность радиосвязи.
- Толстые стены, металлические стенки и т. п. уменьшают радиус действия радиосигнала.
- Для подключения устройств к клеммам модуля используйте гибкие провода с сечением 0,5-0,75 мм².

3.2 Установка

1. Если модуль должен устанавливаться в корпусе другого устройства, проведите в этот корпус жгут проводов, чтобы выполнить подключения, описанные ниже.
2. Подключите извещатели к зонам модуля расширения. В случае шлейфа EOL извещателя используйте резистор 2,2 кОм (рис. 2 и 3). В случае шлейфа 2EOL извещателя используйте два резистора 1,1 кОм (рис. 4).
3. Подключите устройства к выходам модуля расширения.
4. Подключите провода питания к клеммам +12V и COM.
5. Установите модуль расширения на монтажной поверхности, а в случае монтажа внутри корпуса другого устройства – внутри этого корпуса. Для установки модуля расширения можно использовать двухсторонний скотч.
6. Добавьте модуль в систему (см. руководство умного хаба BE WAVE или приемно-контрольного прибора BE WAVE Hybrid). Когда отобразится просьба включить устройство, включите питание модуля расширения.



Согласно требованиям стандарта EN50131-3 во время настройки чувствительности охранных зон следует задать значение 400 мс.

2

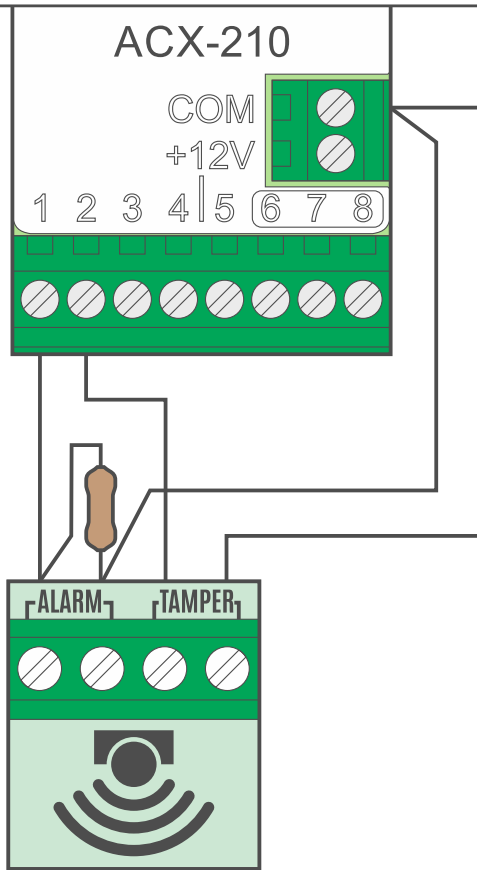

EOL/NO

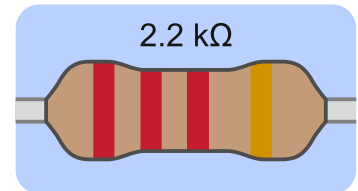

3

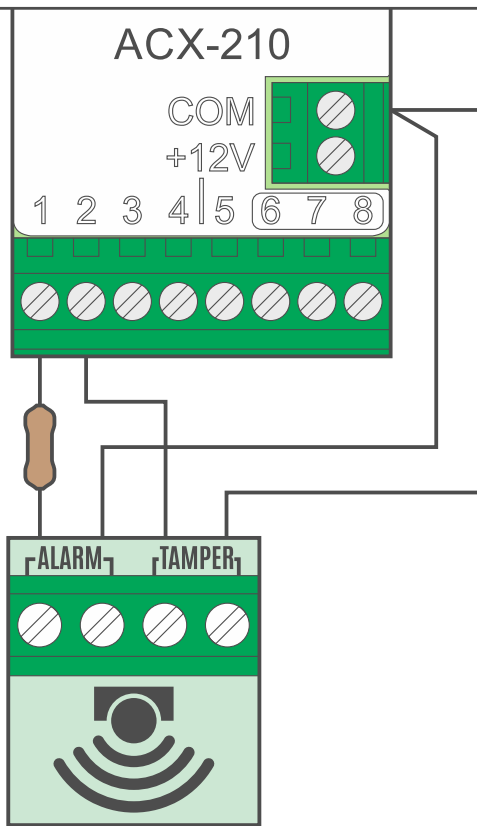

EOL/NC

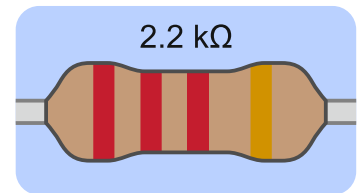

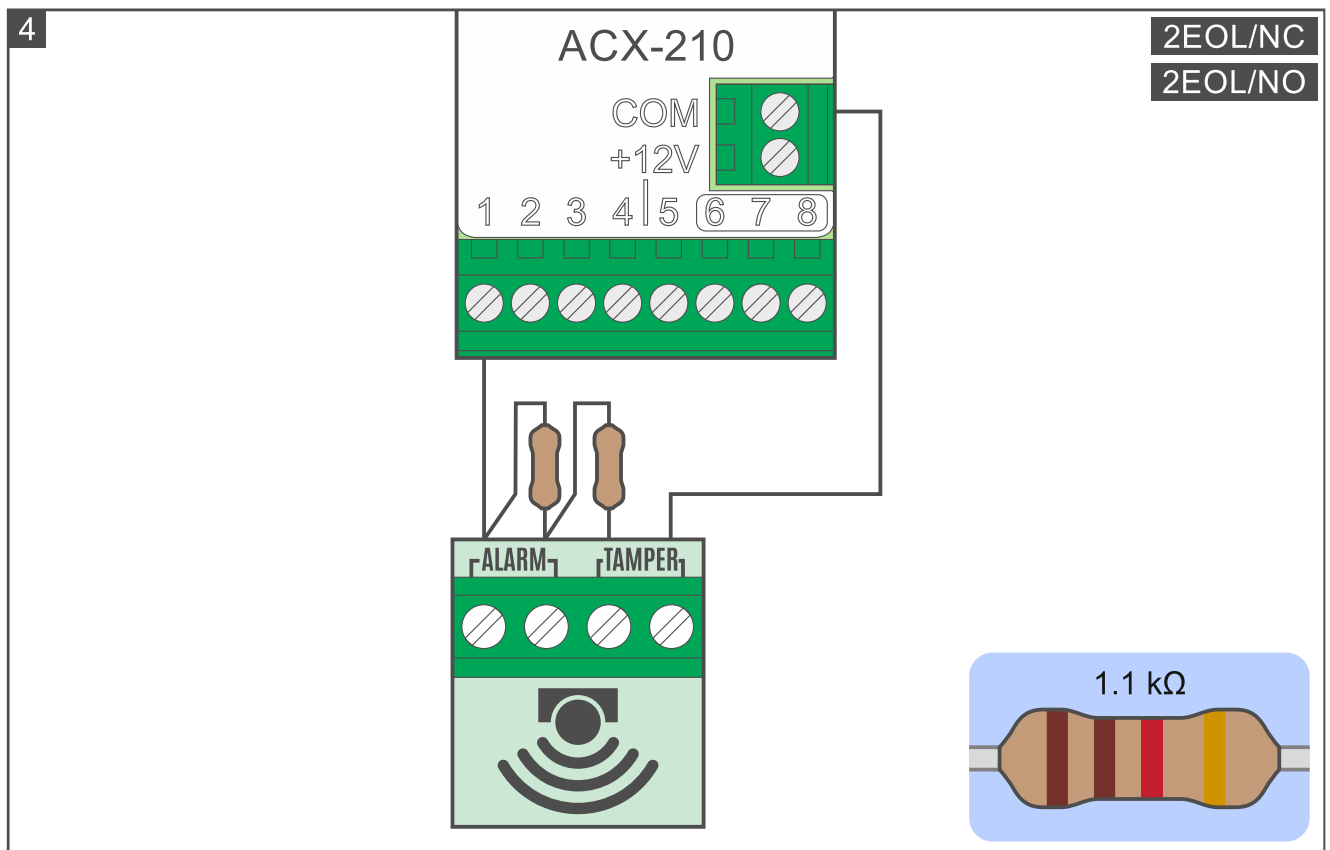

4. Технические данные

Полоса рабочих частот	868 МГц
Мощность передатчика.....	< 10 мВт
Дальность радиосвязи (на открытом пространстве)	до 1400 м
Напряжение питания	4...24 В DC
Потребление тока в дежурном режиме	30 мА
Максимальное потребление тока	35 мА
Слаботочные выходы типа ОС	50 мА / 12 В DC
Соответствие европейским стандартам.....	EN 50130-4, EN 50130-5
Класс среды по стандарту EN50130-5.....	II
Диапазон рабочих температур.....	-10°C...+55°C
Максимальная влажность	93±3%
Габаритные размеры	21 x 41 x 13 мм
Масса	10 г