



Адресный звуковой пожарный оповещатель

**SPP-400**

Версия прошивки 1.00

**RU**

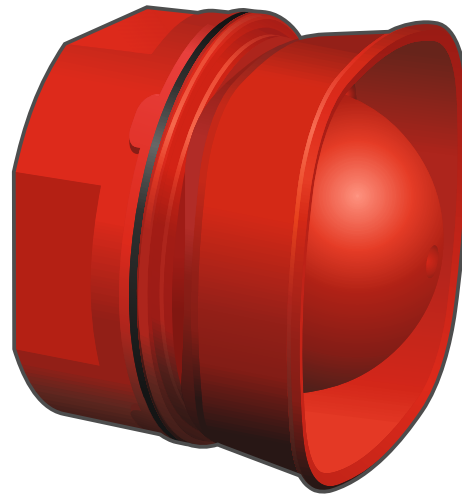

spp-400\_ru 02/23

**Satel**®

SATEL sp. z o.o. • ул. Budowlanych 66 • 80-298 Gdańsk • POLAND  
тел. +48 58 320 94 00  
[www.satel.pl](http://www.satel.pl)

## ВНИМАНИЕ

Установка устройства должна производиться квалифицированными специалистами.

Перед началом установки необходимо ознакомиться с настоящим руководством, чтобы избежать ошибок, которые могут привести к неполадкам в работе устройства или даже к его повреждению.

Все электросоединения должны производиться только при отключенном электропитании.

Запрещается вносить в конструкцию устройства какие-либо неавторизованные производителем изменения и самостоятельно производить его ремонт, так как это однозначно с потерей гарантийных прав.

В руководстве используются следующие обозначения:



- примечание,



- важная информация предупредительного характера.

Оповещатель для установки в помещениях SPP-400 звуковым сигналом сообщает о тревоге. Он предназначен для работы в шлейфе сигнализации адресного пожарного приемно-контрольного прибора ACSP-402.

## 1. Свойства

---

- Звуковая сигнализация: пьезоэлектрический преобразователь.
- Сигнализация, которой управляет ППКП:
  - разные типы сигнализации для разных тревожных ситуаций.
  - выбор из 32 типов звукового сигнала.
- Двухсторонний изолятор КЗ.
- Питание от шлейфа сигнализации.

## 2. Установка

---



**Все электросоединения должны производиться только при отключенном электропитании.**

Оповещатель должен устанавливаться в закрытых помещениях с нормальной влажностью воздуха.

1. Поверните крышку против часовой стрелки и снимите ее (рис. 1).

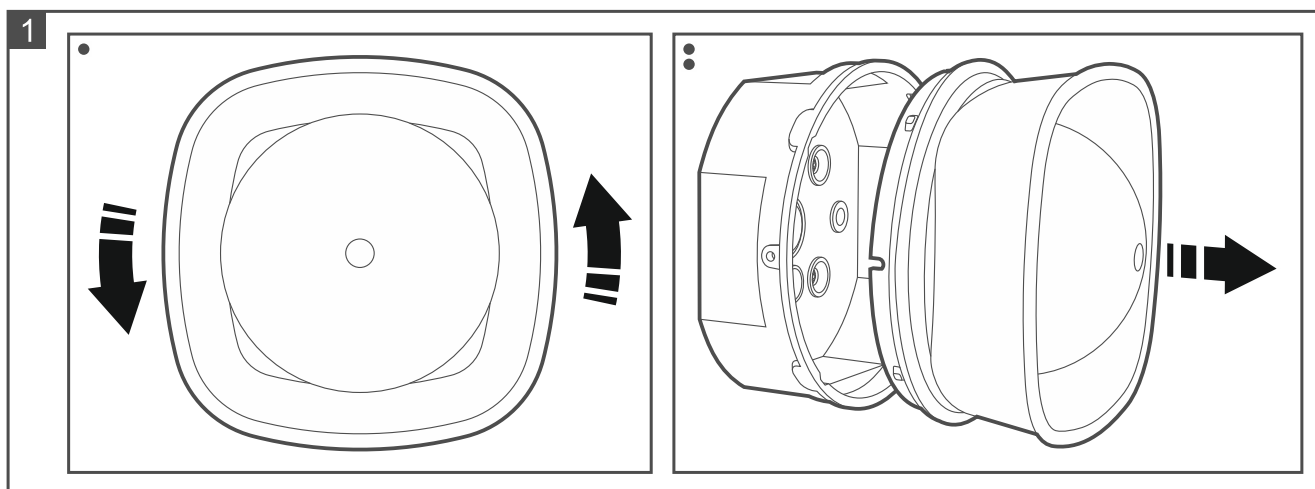

2. Просверлите в основании корпуса отверстия под шурупы. Основание корпуса можно закрепить на стене с помощью шурупов с конической головкой (рис. 2) или с плоской головкой (рис. 3).
3. Просверлите отверстие под кабели в основании корпуса (рис. 4).
4. Приложите основание корпуса к стене и наметьте расположение монтажных отверстий.
5. Просверлите в стене отверстия под распорные дюбели.
6. Проведите кабели в основание корпуса.
7. С помощью шурупов и распорных дюбелей закрепите основание корпуса на стене. Подберите распорные дюбели соответственно монтажной поверхности (одни – для етона или кирпича, другие – для гипса, и т. п.).

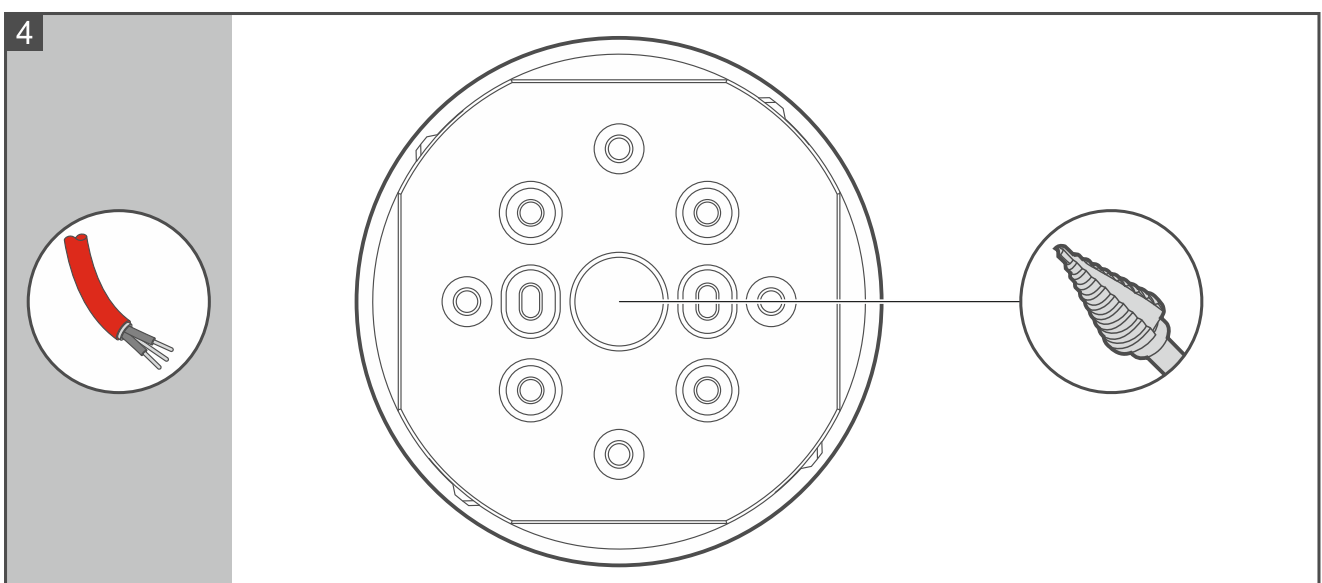
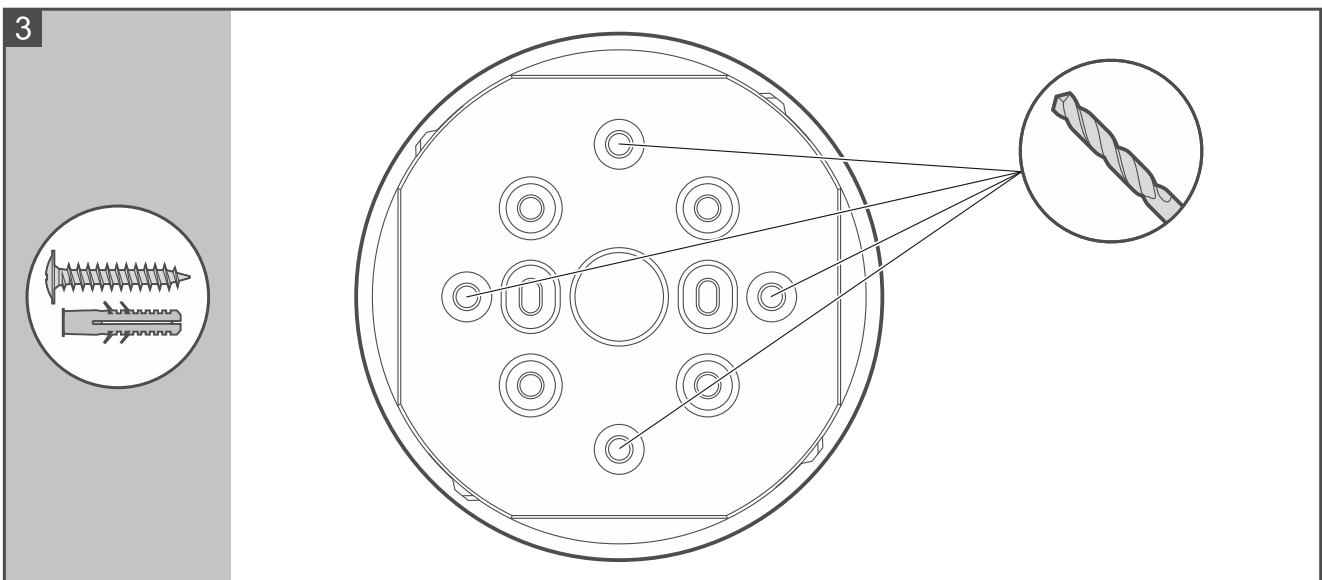
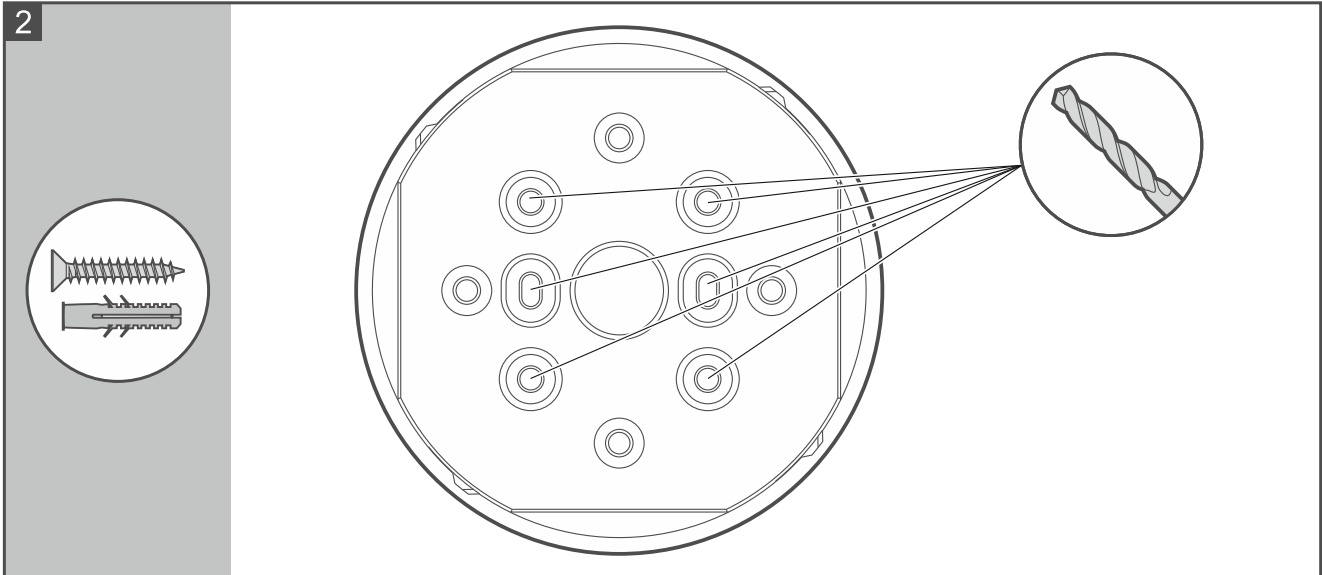

8. Подключите провода шлейфа сигнализации к оповещателю (рис. 5 – петля; рис. 6 – радиальный шлейф). К клеммам А+ и А- подключите провода от ППКП / другого устройства. К клеммам В+ и В- подключите провода к другому устройству / ППКП. В случае радиального (лучевого) шлейфа, если оповещатель – последнее

устройство, подключенное к шлейфу, к клеммам В+ и В- не подключаются провода (рис. 6). Экраны кабелей подключите к клеммам Е /  $\perp$ .

9. Установите крышку и поверните по часовой стрелке (рис. 7).

10. Закрепите крышку шурупом (рис. 8).

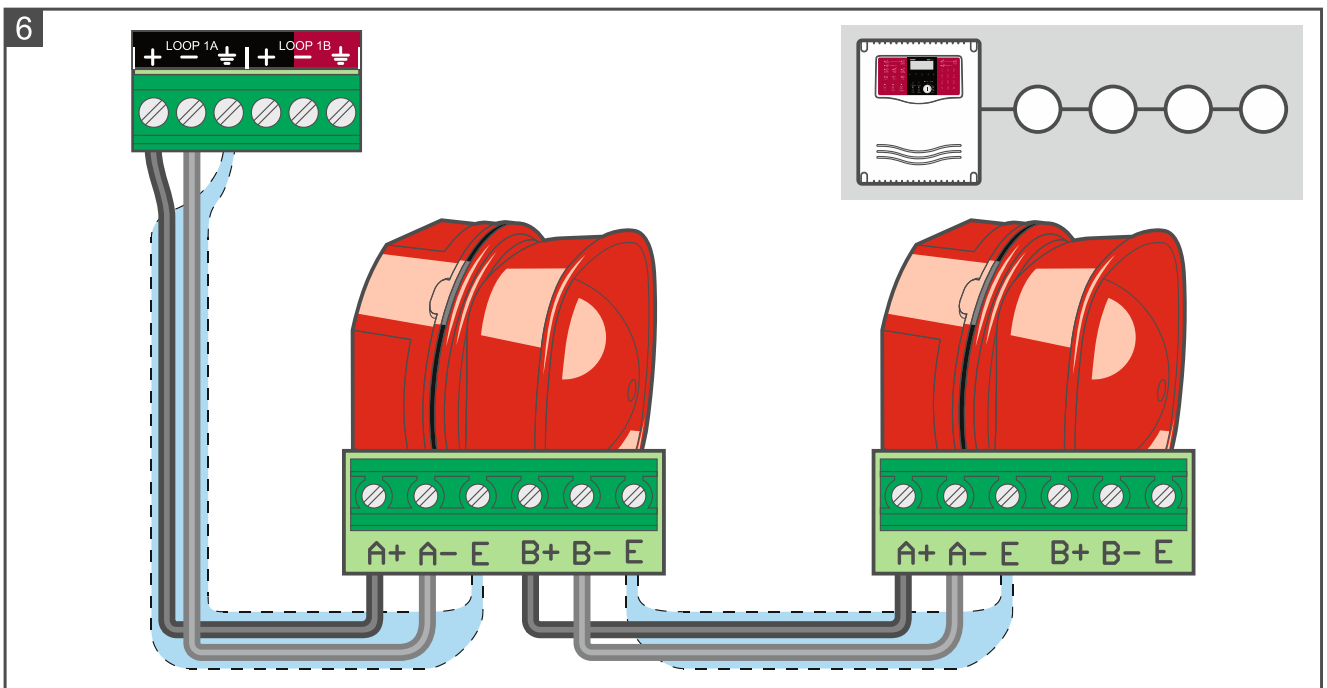
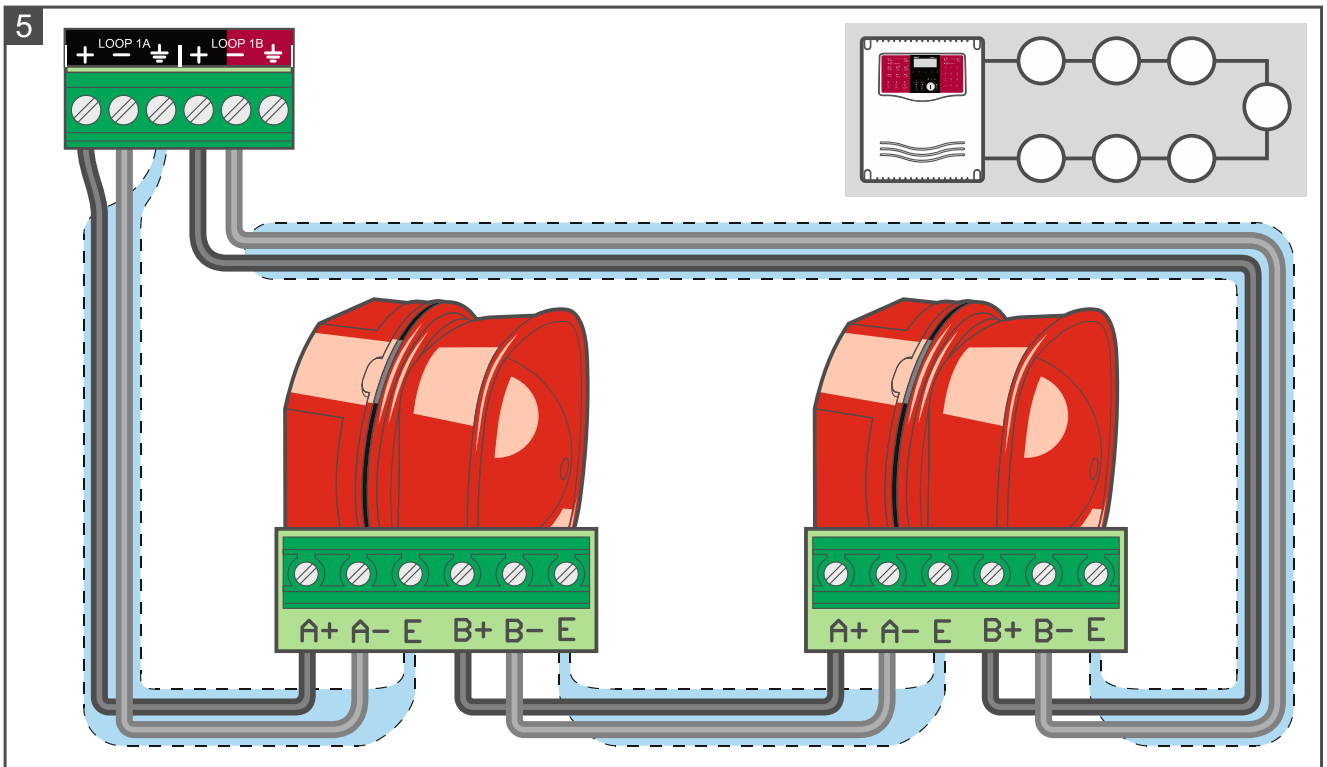

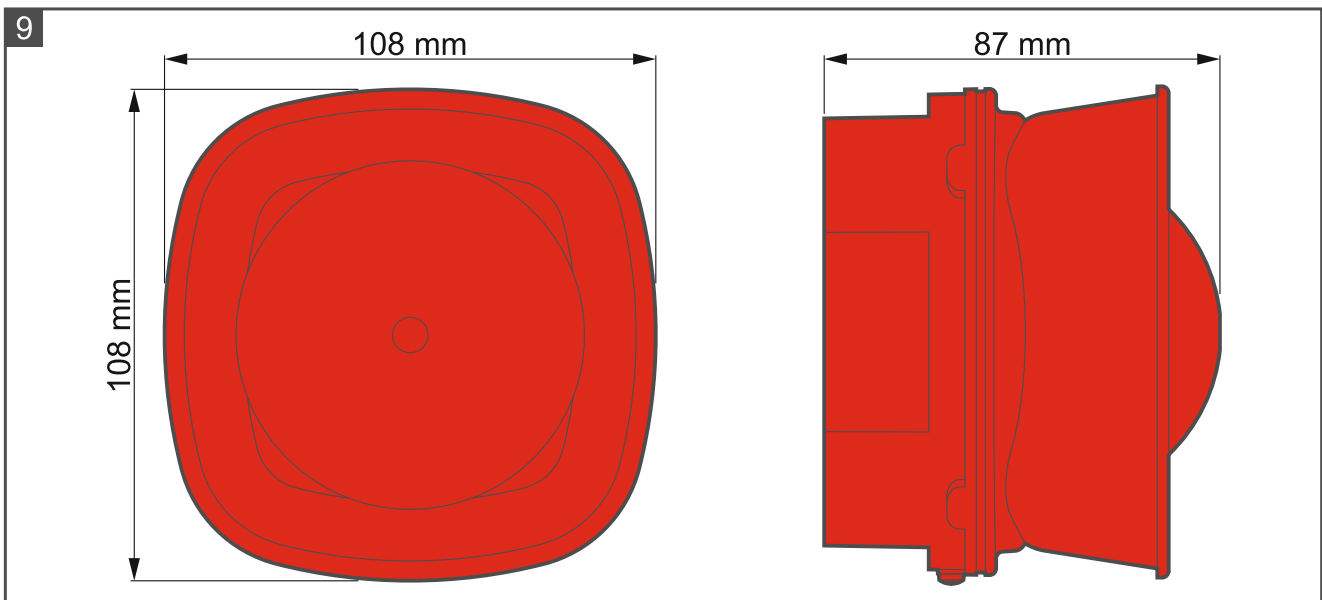
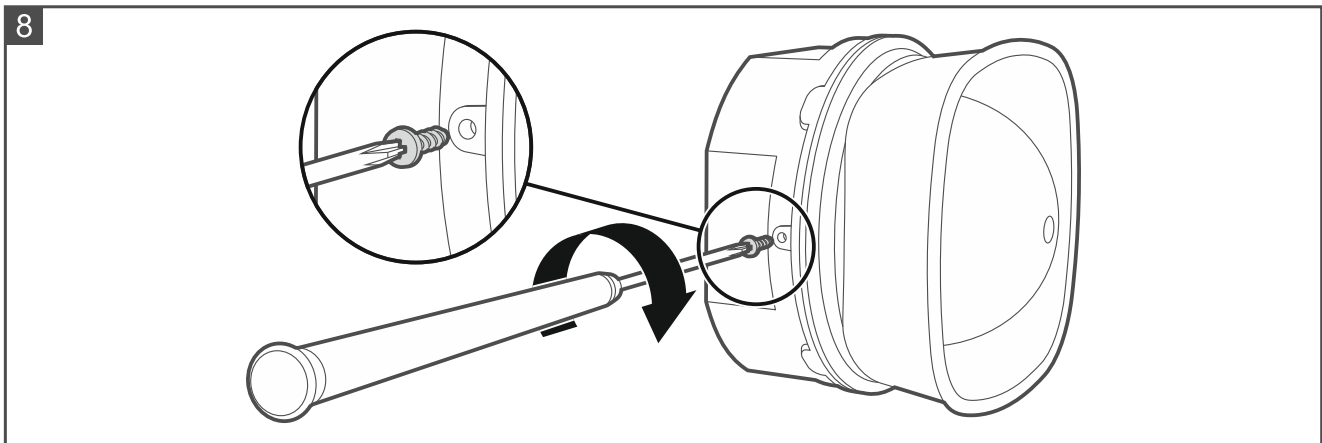
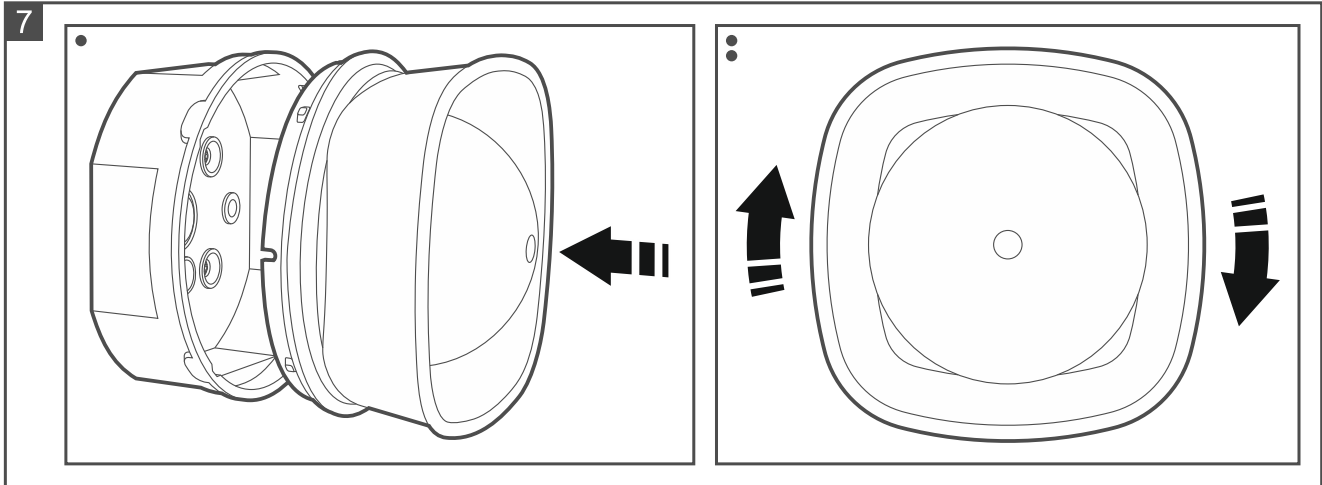

### 3. Звуковая сигнализация

Настройки звуковой сигнализации можно задать в ППКП. Для каждой тревожной ситуации можно выбрать отдельный тип сигнализации из 32 доступных (см. таблицу 1).















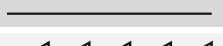













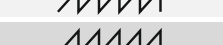
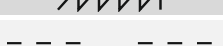

№	Звуковая сигнализация		
		Частота, Гц	Описание
1		800 & 970	2 Гц (250 мс – 250 мс)
2		800-970	7 Гц (7/с)
3		800-970	1 Гц (1/с)
4		2850	Постоянная
5		2400-2850	7 Гц
6		2400-2850	1 Гц
7		500-1200	3 с – звук, 0,5 с – тишина, повторяется
8		1200-500	1 Гц
9		2400-2850	2 Гц (250 мс – 250 мс)
10		970	0,5 Гц (1 с)
11		800 & 970	1 Гц (500 мс – 500 мс)
12		2850	0,5 Гц (1 с)
13		970	0,8 Гц (250 мс / 1 с)
14		970	Постоянная
15		554 & 440	100 мс – 400 мс
16		660	3,3 Гц (150 мс)
17		660	0,28 Гц (1,8 с)
18		660	0,05 Гц (13 с / 6,5 Гц)
19		660	Постоянная
20		554 & 440	0,5 Гц (1 с)
21		660	1 Гц (500 мс – 500 мс)
22		2850	4 Гц (150 мс / 100 мс)
23		800-970	50 Гц
24		2400-2850	50 Гц
25		970	3 x 500 мс – звук, 1,5 с – тишина, повторяется
26		800-970	3 x 500 мс – звук, 1,5 с – тишина, повторяется
27		970 & 800	3 x 500 мс – звук, 1,5 с – тишина, повторяется
28		2400	Постоянная
29		990 & 650	2 Гц (250 мс – 250 мс) (Symphoni Tones)
30		510 & 610	2 Гц (250 мс – 250 мс) (Squashni Micro Tones)
31		300-1200	1 Гц
32		510 & 610	1 Гц (500 мс – 500 мс)

Таблица 1.

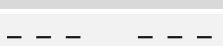
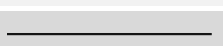
Тип звукового сигнала / напряжение питания	Минимальный уровень звука [дБА] в зависимости от угла [°]					
	15°	45°	75°	105°	135°	165°
1 / 18 В DC	81,1	87,2	91,5	91,9	87,1	80,7
1 / 26 В DC	82,9	88,9	94,4	94,6	91,5	84,1
2 / 18 В DC	79,3	86,9	90,5	90,2	85,4	78,4
2 / 26 В DC	82,1	88,8	92,9	93,0	89,3	81,1
3 / 18 В DC	80,2	88,0	91,7	91,8	86,3	79,5
3 / 26 В DC	82,5	89,3	93,9	94,1	89,9	81,6
4 / 18 В DC	71,8	82,7	85,0	84,1	82,1	72,1
4 / 26 В DC	71,0	81,5	83,6	85,3	83,1	71,6

Тип звукового сигнала / напряжение питания	Минимальный уровень звука [дБА] в зависимости от угла [°]					
	15°	45°	75°	105°	135°	165°
5 / 18 В DC	76,1	85,3	86,6	86,0	83,2	74,6
5 / 26 В DC	76,2	84,6	86,5	87,1	84,9	76,0
6 / 18 В DC	78,0	86,7	88,0	86,8	85,1	75,8
6 / 26 В DC	77,5	85,5	86,7	87,4	85,4	77,0
7 / 18 В DC	80,1	87,5	91,7	91,8	86,1	80,4
7 / 26 В DC	83,8	88,9	94,5	94,8	90,8	83,3
8 / 18 В DC	79,7	87,0	90,9	90,9	85,4	79,1
8 / 26 В DC	82,4	88,5	93,4	93,6	89,5	82,3
9 / 18 В DC	75,9	81,6	86,9	86,2	80,6	74,7
9 / 26 В DC	76,0	81,6	86,1	87,3	83,0	76,2
10 / 18 В DC	79,9	87,2	91,6	91,8	87,5	81,1
10 / 26 В DC	83,9	88,7	94,5	94,4	91,4	83,6
11 / 18 В DC	79,8	87,3	91,9	92,1	87,5	80,4
11 / 26 В DC	82,9	88,5	93,8	94,1	90,7	83,3
12 / 18 В DC	71,4	83,9	86,7	85,8	83,5	72,7
12 / 26 В DC	75,8	86,2	88,6	89,6	87,9	76,1
13 / 18 В DC	79,3	86,9	91,5	91,7	87,1	80,1
13 / 26 В DC	83,3	88,7	94,1	94,8	91,0	83,6
14 / 18 В DC	79,4	86,9	91,4	91,6	87,3	80,8
14 / 26 В DC	81,7	88,1	93,2	93,4	90,3	82,5
15 / 18 В DC	77,2	84,2	87,2	87,1	82,3	77,1
15 / 26 В DC	78,3	84,8	88,6	88,7	84,9	78,6
16 / 18 В DC	76,6	85,6	87,9	87,7	84,0	75,2
16 / 26 В DC	81,0	86,6	91,1	91,5	87,7	80,8
17 / 18 В DC	78,0	86,9	89,3	89,3	84,8	78,0
17 / 26 В DC	82,2	87,9	92,5	92,7	88,8	82,1
18 / 18 В DC	77,9	86,8	89,1	88,9	85,1	77,3
18 / 26 В DC	88,2	87,7	92,2	92,6	88,8	81,9
19 / 18 В DC	78,0	87,0	89,3	89,2	84,8	77,2
19 / 26 В DC	82,3	87,9	92,4	92,8	88,8	82,1
20 / 18 В DC	77,0	84,0	87,6	87,4	82,7	77,5
20 / 26 В DC	78,3	84,6	88,3	88,7	84,9	78,4
21 / 18 В DC	77,8	87,1	89,2	89,1	84,7	77,0
21 / 26 В DC	82,2	88,0	92,5	92,7	88,9	82,1
22 / 18 В DC	72,5	84,6	87,7	86,6	84,4	73,7
22 / 26 В DC	74,9	85,4	87,5	88,3	86,7	75,1
23 / 18 В DC	79,1	86,5	89,8	89,6	84,6	78,1
23 / 26 В DC	81,8	88,4	92,5	92,6	89,1	81,1
24 / 18 В DC	75,7	84,0	86,5	85,6	82,8	74,1
24 / 26 В DC	75,9	84,3	86,1	86,6	84,3	75,7
25 / 18 В DC	79,9	87,4	92,0	92,1	87,5	80,9
25 / 26 В DC	82,7	88,8	94,2	94,9	91,8	84,3
26 / 18 В DC	80,0	86,9	91,1	90,8	85,5	78,6
26 / 26 В DC	82,8	88,6	94,0	93,9	89,6	81,6



Тип звукового сигнала / напряжение питания	Минимальный уровень звука [дБА] в зависимости от угла [°]					
	15°	45°	75°	105°	135°	165°
27 / 18 В DC	79,4	86,9	91,5	91,7	87,1	80,1
27 / 26 В DC	82,4	88,5	94,0	94,8	91,6	84,1
28 / 18 В DC	75,7	79,5	86,9	86,0	78,8	74,6
28 / 26 В DC	76,4	80,3	85,9	87,1	80,5	76,4
29 / 18 В DC	78,9	87,5	90,9	90,8	85,4	79,5
29 / 26 В DC	84,0	88,4	94,1	94,5	90,2	84,1
30 / 18 В DC	77,2	85,5	89,0	88,9	83,6	77,1
30 / 26 В DC	80,7	88,4	92,3	92,0	87,9	79,9
31 / 18 В DC	78,9	86,4	90,1	90,2	84,9	78,8
31 / 26 В DC	79,8	86,5	91,7	91,8	87,9	80,5
32 / 18 В DC	77,1	85,5	89,0	89,0	83,7	77,3
32 / 26 В DC	80,7	88,3	92,2	91,9	87,8	79,8

Таблица 2.

## 4. Техническое обслуживание

Элементы системы пожарной сигнализации требуют регулярного технического обслуживания. Частота осуществления периодических проверок оповещателя SPP-400 должна соответствовать нормативам и регламентирующим документам. В случае помещений с неблагоприятными условиями работы (например, запыленность, агрессивная среда, могущая вызвать коррозию, и т. п.), периодические проверки должны проводиться чаще.

В рамках технического обслуживания запустите в ППКП тестирование и проверьте, работает ли звуковая сигнализация. Описание запуска теста можно найти в руководствах ППКП ACSP-402. Запуск теста и тестовое срабатывание устройств регистрируются в памяти событий прибора. Во время теста проверьте, не изменилось ли местоположение устройства (например, два устройства поменяли местами).

## 5. Технические данные

Напряжение питания .....	18...26 В DC
Потребление тока в дежурном режиме .....	0,25 мА
Потребление тока в режиме тревоги .....	4 мА
Диапазон рабочих температур .....	-10°С...+55°С
Максимальная влажность .....	95%
Степень защиты .....	IP21С
Вид рабочей среды .....	А
Габаритные размеры корпуса .....	108 x 108 x 87 мм
Масса .....	224 г

Звуковой пожарный оповещатель типа SPP-400 соответствует основополагающим требованиям Регламентов и Директив Европейского Союза:

**CPR 305/2011** Регламент Европейского парламента и Совета (ЕС) от 9 марта 2011 г. «Об установлении гармонизированных условий для распространения на рынке строительных изделий и отмене Директивы Совета 89/106/ЕЕС относительно строительных изделий»;

**EMC 2014/30/ЕС** об электромагнитной совместимости;

**LVD 2014/35/ЕС** о низковольтном оборудовании.

Сертификационный центр CNBOP-PIB (Научно-исследовательский центр противопожарной защиты) г. Юзефув выдал на пожарный звуковой оповещатель типа SPP-400 Сертификат постоянства характеристик качества строительного изделия **1438-CPR-0859**, удостоверяющий соответствие требованиям стандартов EN 54-3:2003+A1:2002+A2:2006 и EN 54-17:2005 + AC:2007.

Сертификат соответствия и декларацию характеристик качества можно скачать с сайта [www.satel.pl](http://www.satel.pl).

Звуковой пожарный оповещатель типа SPP-400 получил от CNBOP-PIB, город Юзефув, Свидетельство допуска № **4768/2022**.

Свидетельство допуска можно скачать с сайта [www.satel.pl](http://www.satel.pl).



SATEL sp. z o.o. • ул. Budowlanych 66 • 80-298 Gdańsk • POLAND

1438

1438-CPR-0859

Декларация характеристик качества DOP/CPR/0859

EN 54 3:2003+A1:2002+A2:2006

EN 54-17:2005 + AC:2007

**Пожарная безопасность.**

**Звуковой оповещатель SPP-400 (типа А).**

Основополагающие характеристики – см. Декларацию характеристик качества DOP/CPR/0859.

Технические данные – см. настоящее руководство.