



## CZ-EMM2

### ČÍTAČKA BEZDOTYKOVÝCH KARIET

cz\_emm2\_sk 12/19

Čítačka CZ-EMM2 načítava unikátne kódy bezdotykových kariet užívateľov. Čítačka môže byť pripojená na:

- univerzálny expandér čítačiek kariet / DALLAS čipov INT-R (ak pracuje ako expandér CA-64 SR),
- modul kontroly vstupu ACCO-KP / ACCO-KP-PS / ACCO-KPWG / ACCO-KPWG-PS.

## 1. Vlastnosti

- Obsluha kariet, prívieskov a iných pasívnych transponderov 125 kHz.
- Formát údajov: EM-Marin.
- Dvojfarebná LED-ka.
- Zabudovaný bzučiak na zvukovú signalizáciu.

## 2. Popis

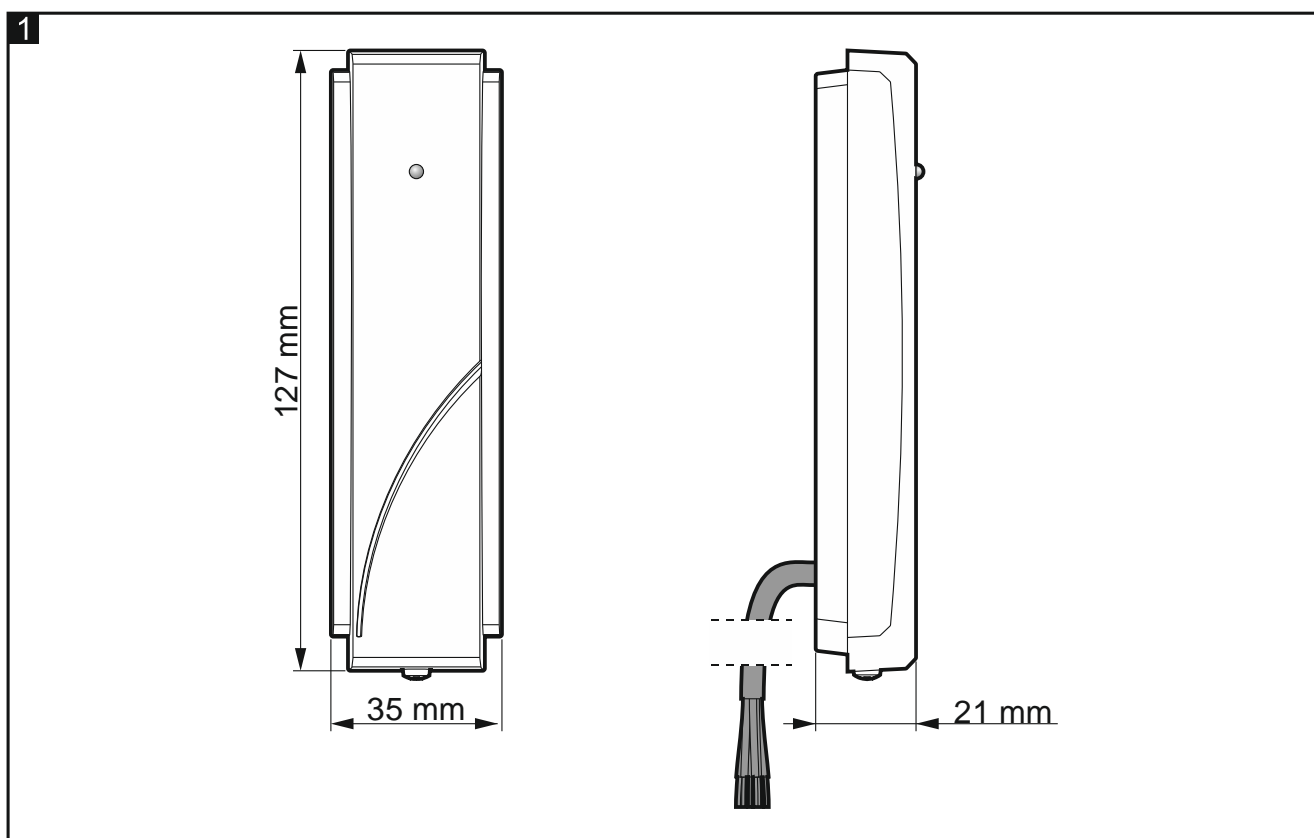

Elektronika je zaliatá v epoxidovej živici, čo chráni čítačku pred vlhkosťou a prachom. Z krytu čítačky je vyvedený kábel.

LED-ku a zvukovú signalizáciu ovláda zariadenie, na ktoré je čítačka pripojená. LED-ka svieti červenou a zelenou farbou.

### 3. Inštalácia



Zariadenie musí byť inštalované kvalifikovanými odborníkmi.

Všetky elektrické prepojenia treba vykonávať pri vypnutom napájaní.

Čítačka musí byť inštalovaná v uzatvorených miestnostiach.



Čítačka nesmie byť vystavená priamemu kontaktu s vodou.

Ak bude čítačka namontovaná na kovovú stenu, zmenší sa dosah načítania karty.

Dve čítačky pripojené na to isté zariadenie môžu pracovať v malej vzdialenosti od seba. Treba ale pamätať, že vzdialenosť od čítačky pripojenej na iné zariadenie, alebo zariadenie so zabudovanou čítačkou (napr. klávesnica s čítačkou) musí byť aspoň 50 centimetrov.

Ak je na vykonanie prepojení potrebný dodatočný kábel, treba použiť netienený kábel bez krútených párov. Celková dĺžka kábla spájajúceho čítačku so zariadením nesmie prekročiť 30 metrov.

1. Zložiť kryt čítačky (obr. 2).

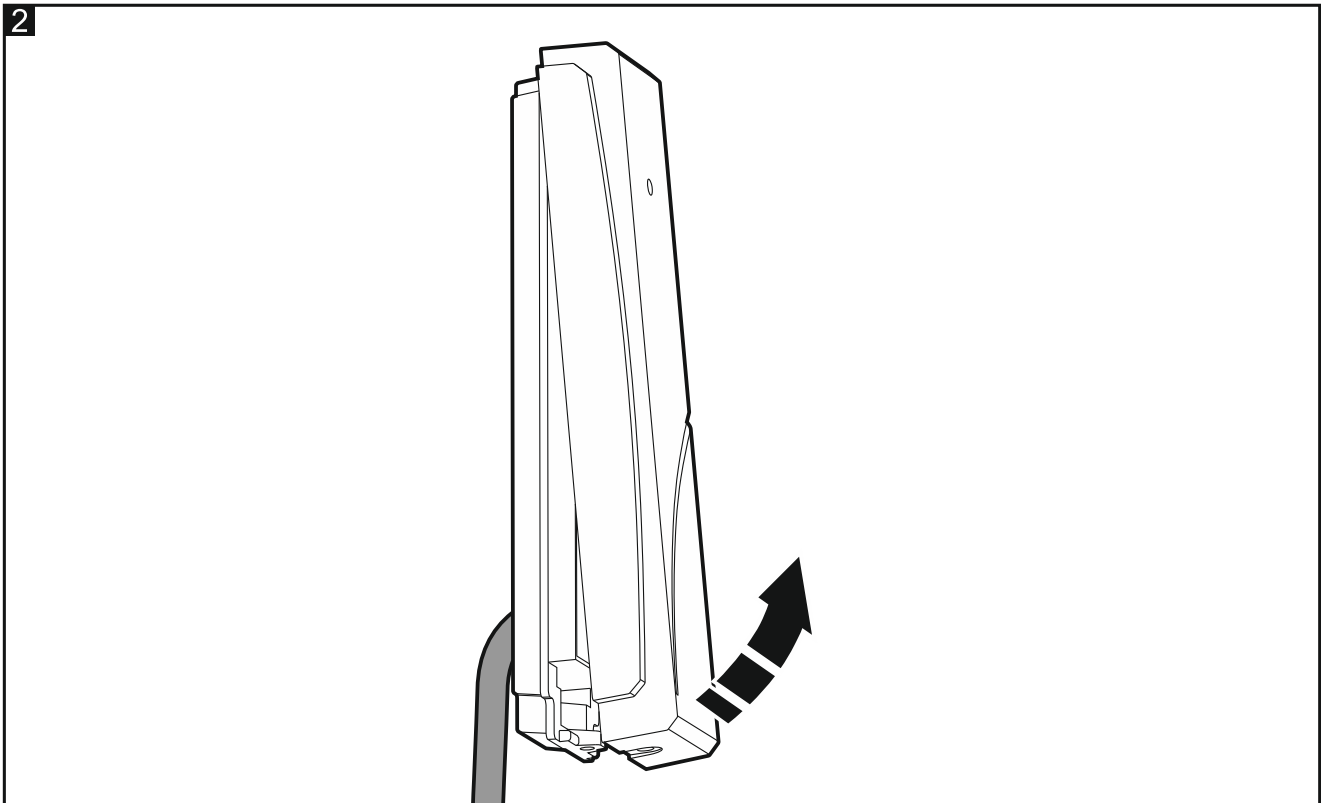

2. Priložiť základňu čítačky na stenu a označiť polohu montážnych otvorov.

















3. Do steny vyvŕtať otvory na hmoždinky.

4. V stene vytvoriť otvor na kábel čítačky a pretiahnuť cez tento otvor kábel.

5. Pomocou hmoždiniek a skrutiek pripevniť základňu čítačky na stenu. Treba použiť hmoždinky zodpovedajúce materiálu steny (iné do betónu alebo tehly, iné do sadrokartónu, a pod.).

6. Nasadiť kryt a zablokovať ho pomocou skrutky.

7. Pripojiť vodiče na svorky zariadenia zhodne s nižšie uvedenou tabuľkou.

Vodič	Popis	Svorky	
		Čítačka A	
 červený	plus napájania		+GB
 zelený	data		SIGB / SIG1B
 modrý	zem napájania		COM
 žltý	bzučiak		BPB
 ružový	zelená farba LED-ky		LD1B
 šedý	červená farba LED-ky		LD2B
 hnedý	blokovanie činnosti čítačky		DISB
 biely	kontrola prítomnosti čítačky		TMPB

## 4. Používanie

Priblížiť kartu k čítačke, aby čítačka načítala kód karty. Kód karty je zaslaný do zariadenia, na ktorý je čítačka pripojená. Toto zariadenie rozhoduje, aká funkcia bude spustená.

Zariadenie, na ktoré je čítačka pripojená, môže rozlišovať načítanie karty (jednorazové načítanie kódu karty) a pridržanie karty (karta musí byť pridržaná pri čítačke približne 3 sekundy, a jej kód je v tomto čase viacnásobne načítavaný). Iná funkcia môže byť spúšťaná po načítaní, a iná po pridržaní karty.

Spôsob činnosti optickej (LED-ka) a zvukovej (piezoelektrický bzučiak) signalizácie závisí od zariadenia, na ktoré je čítačka pripojená.

## 5. Technické informácie

Napätie napájania .....	12 V DC $\pm$ 15%
Maximálny odber prúdu .....	55 mA
Frekvencia čítačky .....	125 kHz
Pracovná teplota .....	+5°C...+40°C
Maximálna vlhkosť .....	93 $\pm$ 3%
Rozmery .....	35 x 127 x 21 mm
Hmotnosť .....	72 g

**Vyhlasenie o zhode je dostupné na adrese [www.satel.eu/ce](http://www.satel.eu/ce)**

---

SATEL sp. z o.o. • ul. Budowlanych 66 • 80-298 Gdansk • POLSKO  
tel. +48/58 320 94 00 • servis +48/58 320 94 30 • tech. odd. +48/58 320 94 20  
**[www.satel.eu](http://www.satel.eu)**

Preklad vyhotovila spolocnosť Q4 Security, Bojnická 10, 831 04 Bratislava, [www.q4security.sk](http://www.q4security.sk)